

PRZESTRZEŃ
Kreatywna

**PODJAZDY
TARASY
OGRODY**



 facebook.com/firma.brukbet

 instagram.com/bruk_bet

 www.bruk-bet.pl

Cennik
Produktów
2025

-  ZAKŁADY PRODUKCYJNE
-  GAMA A
PRODUKTY W STAŁEJ DOSTĘPNOŚCI
-  GAMA B
PRODUKTY W REGULARNEJ PRODUKCJI
-  PRODUKTY NA INDYWIDUALNE
ZAMÓWIENIE
[realizacja przy zamówieniu pełnej partii
produkcyjnej]



-  NOWOŚĆ
-  WYROBY
KALIBROWANE
-  PRODUKT
BEZ FAZY
-  PRODUKT
Z FAZĄ
-  MINIMALNY PAKIET SPRZEDAŻOWY
8 szt. PŁYT

-  WYROBY
KONFEKCJONOWANE





-  PAKIETEM SPRZEDAŻOWYM
JEST SZTUKA

-  PAKIETEM SPRZEDAŻOWYM
JEST PACZKA

DOPUSZCZALNE OBCIĄŻENIE NAWIERZCHNI

-  RUCH PIESZY
-  SAMOCHODY
OSOBOWE DO 3,5 T
-  SAMOCHODY
CIĘŻAROWE
POWYŻEJ 3,5 T

RODZAJ OCHRONY POWIERZCHNI:

-  LAMINO® PERLON®
-  LAMINO® PERLON®
-  RENOX PERLON®
-  HYDROSTOP

Podane w cenniku ilości wyrobów na paletach i w opakowaniach jednostkowych określone są dla całkowitej powierzchni zabudowy z uwzględnieniem zastosowania spoin fugowych o szerokości 3-10 mm, w zależności od rodzaju produktu i wymaganego sposobu zabudowy.

Kolory wyrobów przedstawionych w cenniku mogą nieznacznie odbiegać od rzeczywistych barw. Zapraszamy do naszych punktów sprzedaży w celu zapoznania się z ofertą. Informacje zawarte w cenniku nie stanowią oferty w rozumieniu Kodeksu cywilnego. Wagi towarów podane w cenniku nie zawierają opakowania (wagi netto).

Cennik obowiązuje od 1.04.2025 r.



PODJAZDY TARASY OGRODY



OGRODZENIA

- 30 Rezydencja Fronton
- 32 Rezydencja Novator
- 34 Rezydencja Galant
- 35 Continental
- 36 Przęsła fotowoltaiczne
- 38 Przęsła aluminiowe
- 41 Przęsła kompozytowe
- 42 Cegła Rezydencja
- 43 Zadaszenia murków i słupków
- 44 Płyta podwalinowa Universal
- 45 Płyta podwalinowa Kaseton
- 46 Skrzynki na listy
- 47 Kleje do pustaków i bloczków
- 47 Asortyment uzupełniający

KOSTKI I PŁYTY BRUKOWE

- 50 Prospect®
- 52 Prospect® Solo
- 53 Promenada®
- 54 Promenada® Midi
- 55 Promenada® Box
- 56 Novator® Solo
- 61 Novator® Akord
- 62 Novator® City
- 64 Novator® Forte
- 66 Novator® Piano
- 68 Novator® Largo
- 70 Novator® Hexagon
- 71 Metrum
- 72 Visio®
- 74 Modero
- 75 Symfonia®
- 76 Vivo
- 77 Forum
- 78 Tetrum
- 80 Tetra
- 82 Urbanit®
- 83 Romalit®
- 84 Parkiet
- 85 Tercet
- 86 Kontur®
- 88 Logo®
- 90 Concerto

EKOLOGICZNE KOSTKI I PŁYTY BRUKOWE

- 92 Novator® Hexagon Eco
- 93 Novator® Diagonal Eco
- 94 Novator® Linus Eco
- 95 Promenada® Eco
- 96 Uni-Eco
- 97 Płyty ażurowe
- 98 Visio® Eco
- 99 Novator® Piano Eco

ASORTYMENT UZUPEŁNIAJĄCY KOSTKI I PŁYTY BRUKOWE

- 91 Wynajem chwytaków
podciśnieniowych
- 91 Granofuga
- 100 Impregnaty

STANDARDOWE KOSTKI I PŁYTY BRUKOWE

- 101 Creativ®
- 101 Babilon
- 101 Stare Miasto
- 101 Kostka integracyjna
- 101 Nostalit
- 102 Holland
- 102 Holland ECO
- 103 Behaton
- 103 Behaton ECO

PŁYTY TARASOWE I OGRODOWE

- 106 Architect®
- 107 Maestro
- 108 Realit®
- 109 Romantica®
- 110 Profit
- 111 BB Geoceramica®
- 115 Keramo - płyty ceramiczne
- 119 Wsporniki do płyt tarasowych
- 120 Novator®
- 125 Romalit®
- 126 Kwarcyt®
- 127 Trawertyn
- 128 Planta
- 129 Finezja®
- 130 Deska Ogrodowa
- 131 Parkiet Ogrodowy
- 132 Drewno Ogrodowe Altus
- 133 Kamień Ciosany
- 134 Trawertyn Kwartet
- 134 Kaveró®
- 134 Przełom Skalny
- 135 Fuga żywiczna Prestige

STOPNIE SCHODOWE

- 138 Stopnie Blokowe
- 141 Płyty Podestowe
- 142 Stopnie Blokowe Novator®
- 144 Bloki Schodowe Uni Split®
- 145 Bloki Schodowe Trawertyn
- 146 Bloki Schodowe Kaveró
- 147 Bloki Schodowe Belka Ogrodowa

MURKI I ŚCIANY OGRODOWE

- 150 Solido bloczki ogrodowe
- 151 Ogrodnik bloczki ogrodowe
- 152 Scala bloczki ogrodowe
- 153 Ogrodnik bloczki ogrodowe
- 154 Abakus ściany ogrodowe
- 155 Palisada Legato
- 156 Palisada Presto
- 157 Palisada UniSplit
- 158 Palisada Novator
- 159 Blok architektoniczny
Novator® Max
- 160 Palisada Nostalit
- 160 Palisada Meander
- 161 Gazony

OBRZĘGOWANIA KRAWĘŻNIKI

- 166 Obrzeże Novator®
- 166 Krawężnik Novator®
- 167 Obrzeże Prospect®
- 168 Opornik Novator®
- 169 Obrzeże Tetron
- 169 Obrzeże Meander®
- 169 Obrzeże Meander® Duo
- 169 Obrzeże 8
- 169 Obrzeże 6

WYPOSAŻENIE OGRODU

- 173 Carport fotowoltaiczny
- 175 Ławki fotowoltaiczne
- 177 Siedzisko fotowoltaiczne Novator®
- 178 Siedzisko blokowe Novator®
- 179 Rabata Betonowa Box

INFRASTRUKTURA MIEJSKA, DROGOWA I KANALIZACYJNA

- 178 Płyty chodnikowe
- 178 Koryta ogrodowe/ściekowe
- 178 Pustaki szalunkowe
- 178 Płyty ażurowe
- 179 Krawężniki
- 179 Płyty drogowe
- 180 Krawężniki przystankowe
i tramwajowe
- 180 Płyty ostrzegawcze

- 184 Warunki Gwarancji i Jakości



Bruk-Bet® to polska firma rodzinna istniejąca ponad 40 lat na rynku. To cztery dekady historii pisanej potrzebami ciągłego rozwoju i stawianiem na ponadprzeciętną jakość oraz technologiczne zaawansowanie. Przedsiębiorstwo łączy wiedzę o materiałach z miłością do sportu i sztuki, tworząc doskonały mariaż.

40 LAT TRADYCJI

Przez ponad 40 lat funkcjonowania na rynku Bruk-Bet® wyszedł poza schemat, kreśląc nowy system prowadzenia działalności. To model oparty na relacjach, pielęgnowaniu lokalnej tożsamości i otwarty na zmiany dynamicznie kształtującego się środowiska. To dlatego założony w 1984 roku Zakład Wyrobów Betonowych Krzysztof Witkowski, a od 1992 roku Bruk-Bet®, stanowi przykład firmy scalającej różne sektory biznesowe oraz społeczne. Przedsiębiorstwo jest liderem wyrobów betonowych i pionierem w dziedzinie wibroprasowanych kostek brukowych. Początki działalności skupiały się na rzemieślniczej produkcji płyt chodnikowych, krawężników, pustaków oraz rur betonowych. Obecnie portfolio producenta obejmuje szeroki zakres produktów i usług – od wyrobów z betonu, po elementy dla infrastruktury czy doradztwo i projektowanie.

W historii marki jedno pozostaje niezmiennie – zarówno 40 lat temu, jak i obecnie wyróżnia ją wizjonerskie podejście, czego dowodem są ciągłe innowacje takie jak ochrona powierzchni Lamino® Perlon® czy nawierzchnie Metallic, Poleryt® lub Naturyt®. Firma od wielu lat wyprzedza trendy, wychodząc naprzeciw rynkowym oczekiwaniom.

O tym, że im sprostała, świadczą przyznane po raz kolejny tytuły Konsumentkiego Lidera Jakości Złote Godło 2023-2024 w kategorii KOSTKA BRUKOWA, a także inne liczne nagrody i wyróżnienia, w tym Złoty Laur Konsumenta 2025, Top Marka, Budowlana Marka Roku czy Dobry Design.

Przez cztery dekady działalności marka Bruk-Bet® zapisała się w historii jako pierwszy zakład w południowo-wschodniej Polsce oferujący wyroby z wibroprasowanego betonu, pierwszy producent proponujący stylizowane kostki i jedno z pierwszych przedsiębiorstw, których esencją tożsamości są rodzinne wartości. To lider branży, mecenas sztuki, propagator sportu i bohater wielu budowlanych kreacji, które od ponad 40 lat tworzą tło naszej codzienności.

Krzysztof Witkowski
Prezes Zarządu

Grupa Bruk-Bet®

Kostki brukowe i płyty tarasowe to część asortymentu marki Bruk-Bet®. Firma sukcesywnie rozwija się też w innych gałęziach polskiego przemysłu, oferując rozwiązania dla branży budowlanej, prefabrykaty infrastruktury kanalizacyjnej, drogowej i kolejowej czy produkty z zakresu odnawialnych źródeł energii.



W skład spółki wchodzi dodatkowo Termalica®, Termobet®, Bruk-Bet Fotowoltaika®, Georyt® i Intrac®. Ich siłą buduje 20 zakładów produkcyjnych w Polsce i 40 linii produkcyjnych.

System budowy Termalica® opiera się na wykorzystaniu betonu komórkowego. Materiał, potocznie określany gazobetonem, powszechnie stosowany jest w budownictwie energooszczędnym oraz pasywnym, gdzie służy do wznoszenia zewnętrznych i wewnętrznych ścian jednorodnych i wielowarstwowych.

W koncepcję zrównoważonego rozwoju wpisuje się również marka Bruk-Bet Fotowoltaika®, która od ponad dekady produkuje moduły służące do generowania czystej energii

ze Słońca. Bruk-Bet Fotowoltaika® posiada kilka linii produktowych w tym najnowszą – Architekturę Fotowoltaiczną, która łączy unikatowe rozwiązania PV z architekturą ogrodową.

Kolejne z marek wchodzących w skład firmy Bruk-Bet® to Georyt®, czyli zakład eksploatacji kruszyw wydobywanych we własnych czterech kopalniach, a także Intrac® – lider w zakresie produkcji wyrobów dla budownictwa infrastrukturalnego. W ramach tych działalności Bruk-Bet® oferuje wysokiej jakości materiały do budowy sieci komunikacyjnych, systemów kanalizacyjnych i realizacji inwestycji.



KOSTKI BRUKOWE, PŁYTY TARASOWE,
STOPNIE SCHODOWE, MAŁA ARCHITEKTURA



SYSTEMY OGRODZENIOWE



PŁYTY TARASOWE
POŁĄCZENIE GRESU PORCELANOWEGO Z BETONEM



ENERGOOSZCZĘDNY SYSTEM BUDOWLANY
Z BETONU KOMÓRKOWEGO



ELEMENTY MUROWE Z BETONU KOMÓRKOWEGO



ROZWIĄZANIA FOTOWOLTAICZNE



KANALIZACJE, RETENCJE,
TELEKOMUNIKACJA, DROGOWNICTWO, KOLEJ



KRUSZYWA DLA INFRASTRUKTURY
I DROGOWNICTWA



Przedsiębiorstwo Bruk-Bet pozostawia społeczny ślad w lokalnej kulturze, a także wspiera działalność sportową i kulturalno-oświatową Polski.

Odpowiedzialność społeczna



Klub sportowy Bruk-Bet Termalica Nieciecza to część historii przedsiębiorstwa. Od wielu lat Bruk-Bet® jest sponsorem tytularnym drużyny „Słoni”.

Czerwiec 2015 roku to data, która na stałe wpisała się w historię klubu z Niecieczy. Po licznych występach na poziomie B i A klasy Bruk-Bet Termalica Nieciecza dokonał awansu do piłkarskiej Ekstraklasy, stając się dzięki temu jednym z najlepszych klubów piłkarskich Polski. Rozgrywki na tak wysokim szczeblu były spełnieniem marzeń sportowców i fanów klubu.

Rok 2015 był czasem diametralnych zmian w historii drużyny „Słoni”. To nie tylko data historycznego awansu, lecz także czas inwestycji. Na terenie Niecieczy wybudowano stadion sportowy z prawdziwego zdarzenia. Obiekt spełnia ekstraklasowe wyma-

gania licencyjne i stanowi inwestycję realizowaną ze środków z zaciągniętego kredytu. Nie był finansowany z funduszy państwowych, samorządowych czy dotacji unijnych.

W kolejnych latach trwały dalsze prace modernizacyjne infrastruktury sportowej. Wokół stadionu powstał kompleks boisk treningowych, w tym obszary ze sztuczną nawierzchnią. Wykonano też drogi dojazdowe oraz parkingi.

Wejście do Ekstraklasy nie było jednorazowym epizodem. Po kilkuletniej nieobecności, w 2021 roku, drużyna Bruk-Bet Termalica Nieciecza ponownie awansowała do PKO BP Ekstraklasy, czyli najwyższej ligi piłkarskiej w Polsce.

Pod egidą firmy Bruk-Bet® działa Amatorski Teatr im. Marii i Kazimierza Witkowskich z siedzibą w Niecieczy.

Firma jest sponsorem i jednocześnie mecenasem realizowanych w nim inscenizacji sztuk teatralnych, akademii patriotycznych oraz okolicznościowych, a nawet projekcji kinowych 5D.

Historia teatru rozpoczęła się w 1916 roku. W 100-lecie swojego istnienia, w 2016 roku, śp. Maria Witkowska, dyrektor teatru oraz chóru, została uhonorowana przez prezydenta RP Andrzeja Dudę Krzyżem Kawalerskim Orderu Odrodzenia Polski. To znak zastugi za jej wieloletnią działalność na rzecz kultury oraz społeczeństwa.

Zakłady produkcyjne:



ZAKŁADY PRODUKCYJNE:

- BRUK-BET
- BRUK-BET FOTOWOLTAIKA
- BETON KOMÓRKOWY
- GEORYT
- INTRAC

BRUK-BET jest liderem w zakresie produkcji kostki brukowej w szczególności produktów uszlachetnionych PRESTIGE DESIGN. BRUK-BET posiada najnowocześniejsze wyspecjalizowane linie produkcyjne w Europie oraz innowacyjne rozwiązania technologiczne urządzeń obróbczych umożliwiające oferowanie zindywidualizowanych produktów oraz przestrzennych oraz zdobniczych rozwiązań aranżacji otoczenia.

Doradcy handlowi:

<p>Region: MAŁOPOLSKIE-WSCHÓD</p> <p>Kostka brukowa: tel. 500 009 326 PROJEKTANT: tel. 660 430 216 BETON KOMÓRKOWY: tel. 500 009 452 SYSTEMY KANALIZACYJNE: tel. 882 340 955 PREFABRYKATY I KRUSZYWA: tel. 660 430 207 PANELE FOTOWOLTAICZNE: tel. 14 696 88 85</p>	<p>Region: MAŁOPOLSKIE-ZACHÓD</p> <p>Kostka brukowa: tel. 500 008 926 PROJEKTANT: tel. 664 122 558 BETON KOMÓRKOWY: tel. 500 009 452 SYSTEMY KANALIZACYJNE: tel. 882 340 955 PREFABRYKATY I KRUSZYWA: tel. 660 430 207 PANELE FOTOWOLTAICZNE: tel. 14 696 88 85</p>	<p>Region: WIELKOPOLSKIE</p> <p>Kostka brukowa: tel. 882 340 958 PROJEKTANT: tel. 882 340 956 BETON KOMÓRKOWY: tel. 606 242 688 SYSTEMY KANALIZACYJNE: tel. 500 008 972 PREFABRYKATY I KRUSZYWA: tel. 660 430 207 PANELE FOTOWOLTAICZNE: tel. 14 696 88 85</p>
<p>Region: DOLNOŚLĄSKIE</p> <p>Kostka brukowa: tel. 664 118 153 PROJEKTANT: tel. 535 585 492 BETON KOMÓRKOWY: tel. 606 242 688 SYSTEMY KANALIZACYJNE: tel. 882 340 955 PREFABRYKATY I KRUSZYWA: tel. 660 430 207 PANELE FOTOWOLTAICZNE: tel. 14 696 88 85</p>	<p>Region: KUJAWSKO-POMORSKIE</p> <p>Kostka brukowa: tel. 606 405 230 PROJEKTANT: tel. 660 430 200 BETON KOMÓRKOWY: tel. 606 242 688 SYSTEMY KANALIZACYJNE: tel. 500 008 972 PREFABRYKATY I KRUSZYWA: tel. 660 430 207 PANELE FOTOWOLTAICZNE: tel. 14 696 88 85</p>	<p>Region: LUBELSKIE</p> <p>Kostka brukowa: tel. 660 430 209 PROJEKTANT: tel. 660 430 216 BETON KOMÓRKOWY: tel. 500 009 452 SYSTEMY KANALIZACYJNE: tel. 606 440 742 PREFABRYKATY I KRUSZYWA: tel. 660 430 207 PANELE FOTOWOLTAICZNE: tel. 14 696 88 85</p>
<p>Region: LUBUSKIE</p> <p>Kostka brukowa: tel. 882 340 958 PROJEKTANT: tel. 532 859 273 BETON KOMÓRKOWY: tel. 606 242 688 SYSTEMY KANALIZACYJNE: tel. 500 008 972 PREFABRYKATY I KRUSZYWA: tel. 660 430 207 PANELE FOTOWOLTAICZNE: tel. 14 696 88 85</p>	<p>Region: MAZOWIECKIE</p> <p>Kostka brukowa WSCHÓD: tel. 500 009 620 Kostka brukowa ZACHÓD: tel. 500 009 057 PROJEKTANT: tel. 882 340 956 BETON KOMÓRKOWY: tel. 606 242 688 SYSTEMY KANALIZACYJNE: tel. 500 008 972 PREFABRYKATY I KRUSZYWA: tel. 660 430 207 PANELE FOTOWOLTAICZNE: tel. 14 696 88 85</p>	<p>Region: OPOLSKIE</p> <p>Kostka brukowa PÓŁNOC: tel. 660 430 210 Kostka brukowa PÓŁUDNIE: tel. 662 241 190 PROJEKTANT: tel. 535 585 492 BETON KOMÓRKOWY: tel. 608 478 174 SYSTEMY KANALIZACYJNE: tel. 882 340 955 PREFABRYKATY I KRUSZYWA: tel. 660 430 207 PANELE FOTOWOLTAICZNE: tel. 14 696 88 85</p>
<p>Region: PODKARPACKIE</p> <p>Kostka brukowa: tel. 660 430 211 PROJEKTANT: tel. 660 430 216 BETON KOMÓRKOWY: tel. 500 009 452 SYSTEMY KANALIZACYJNE: tel. 606 440 742 PREFABRYKATY I KRUSZYWA: tel. 660 430 207 PANELE FOTOWOLTAICZNE: tel. 14 696 88 85</p>	<p>Region: PODLASKIE</p> <p>Kostka brukowa: tel. 500 009 620 PROJEKTANT: tel. 532 859 273 BETON KOMÓRKOWY: tel. 606 242 688 SYSTEMY KANALIZACYJNE: tel. 500 009 049 PREFABRYKATY I KRUSZYWA: tel. 660 430 207 PANELE FOTOWOLTAICZNE: tel. 14 696 88 85</p>	<p>Region: POMORSKIE</p> <p>Kostka brukowa WSCHÓD: tel. 606 440 860 Kostka brukowa ZACHÓD: tel. 500 008 576 PROJEKTANT: tel. 660 430 200 BETON KOMÓRKOWY: tel. 606 242 688 SYSTEMY KANALIZACYJNE: tel. 500 009 049 PREFABRYKATY I KRUSZYWA: tel. 660 430 207 PANELE FOTOWOLTAICZNE: tel. 14 696 88 85</p>
<p>Region: ŚLĄSKIE</p> <p>Kostka brukowa PÓŁNOC: tel. 660 430 210 Kostka brukowa PÓŁUDNIE: tel. 662 241 190 PROJEKTANT: tel. 535 585 492 BETON KOMÓRKOWY: tel. 608 478 174 SYSTEMY KANALIZACYJNE: tel. 882 340 955 PREFABRYKATY I KRUSZYWA: tel. 660 430 207 PANELE FOTOWOLTAICZNE: tel. 14 696 88 85</p>	<p>Region: ŚWIĘTOKRZYSKIE</p> <p>Kostka brukowa: tel. 662 021 362 PROJEKTANT: tel. 532 859 273 BETON KOMÓRKOWY: tel. 500 009 452 SYSTEMY KANALIZACYJNE: tel. 606 440 742 PREFABRYKATY I KRUSZYWA: tel. 660 430 207 PANELE FOTOWOLTAICZNE: tel. 14 696 88 85</p>	<p>Region: WARMIŃSKO-MAZURSKIE</p> <p>Kostka brukowa: tel. 606 440 860 PROJEKTANT: tel. 660 430 200 BETON KOMÓRKOWY: tel. 606 242 688 SYSTEMY KANALIZACYJNE: tel. 500 009 049 PREFABRYKATY I KRUSZYWA: tel. 660 430 207 PANELE FOTOWOLTAICZNE: tel. 14 696 88 85</p>
<p>Region: ZACHODNIOPOMORSKIE</p> <p>Kostka brukowa: tel. 500 008 576 PROJEKTANT: tel. 660 430 200 BETON KOMÓRKOWY: tel. 606 242 688 SYSTEMY KANALIZACYJNE: tel. 500 009 049 PREFABRYKATY I KRUSZYWA: tel. 660 430 207 PANELE FOTOWOLTAICZNE: tel. 14 696 88 85</p>	<p>Region: ŁÓDZKIE</p> <p>Kostka brukowa: tel. 606 406 199 PROJEKTANT: tel. 882 340 956 BETON KOMÓRKOWY: tel. 606 242 688 SYSTEMY KANALIZACYJNE: tel. 500 008 972 PREFABRYKATY I KRUSZYWA: tel. 660 430 207 PANELE FOTOWOLTAICZNE: tel. 14 696 88 85</p>	<p>Koordinator działu projektowego Bruk-Bet: tel. 532 859 273</p>

Sieć Autoryzowanych Punktów Sprzedaży

Otoczenie domu ciągle się zmienia. Tym rewolucjom kroku dotrzymują Autoryzowane Punkty Sprzedaży Bruk-Bet® Design.

Każdy z Punktów Sprzedaży Bruk-Bet® Design to miejsce stworzone z myślą o tych, którzy są na etapie planowania wymarzonej przestrzeni wokół domu. Poznasz w nich aktualną ofertę produktów Prestige zaprojektowanych do zabudowy terenu oraz wybierzesz materiały, które sprostają próbie czasu.

W punktach Bruk-Bet® Design znajdziesz gotowe ekspozycje oraz ogrody wizytowe, dzięki którym zapoznasz się ze wzornictwem, paletą dostępnych kolorów oraz potencjałem kostek brukowych, płyt tarasowych, schodów i murków. To przestrzenie zaaranżowane w oparciu o najnowsze trendy, wzbogacone o wysokiej jakości rozwiązania oraz dopracowane w każdym milimetrze. Oprócz ogromnego ładunku estetycznego i informacji technicznych zyskasz fachowe wsparcie doradcy sprzedażowego oraz wycenę produktów dostosowanych do indywidualnych potrzeb.

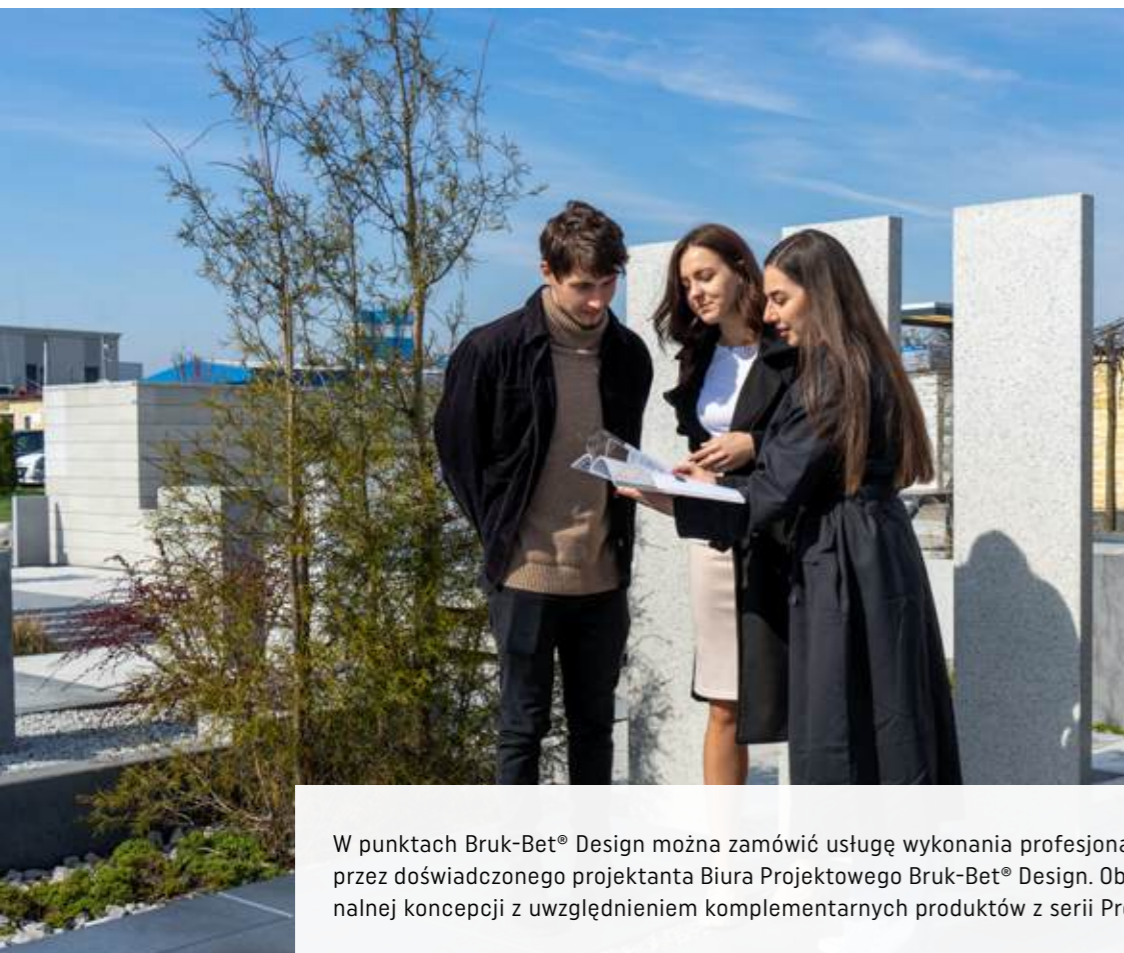

W punktach Bruk-Bet® Design można zamówić usługę wykonania profesjonalnego projektu architektonicznego przez doświadczonego projektanta Biura Projektowego Bruk-Bet® Design. Obejmuje ona przygotowanie funkcjonalnej koncepcji z uwzględnieniem komplementarnych produktów z serii Prestige.

Lista z lokalizacjami punktów partnerskich Bruk-Bet® Design dostępna jest w zakładce „Gdzie kupić” na stronie: www.bruk-bet.pl/gdzie-kupic

Inspiracje, nowości i gotowe rozwiązania

Inspirującą formą pomocy w poszukiwaniu pomysłu na zagospodarowanie przestrzeni mogą być ogrody wystawowe. To kompleksowo wyposażone przestrzenie zlokalizowane przy wybranych punktach sprzedaży Bruk-Bet® Design. Ukazują wachlarz możliwości oferowanych produktów; od stylowych ułożeń, po kolorystyczne zestawienia.

Dla jeszcze lepszego zapoznania się z ofertą w Autoryzowanych Punktach Sprzedaży Bruk-Bet® Design ulokowane są ekspozytory produktowe. Ten sposób prezentacji przybliży rzeczywisty wygląd wyrobów wraz z ich kolorystyką oraz typem wykończenia powierzchni.

WIRTUALNE SPACERY

Nową metodą oprowadzania po ogrodach wystawowych Bruk-Bet® jest opcja wirtualnego spaceru 360°. To rodzaj innowacyjnej, multimedialnej prezentacji dostępnej nawet dla wielu osób naraz. Internetowi odwiedzający mogą zapoznać się z produktami zabudowanymi na ogrodach bez wychodzenia z domu.



Usługa projektowa

Budowa domu i jego wykończenie to nie lada wyzwanie dla wielu z nas. Zbliżając się do końca naszej inwestycji równie ważne jest jego wykończenie i aranżacja przestrzeni wokół wymarzonego domu. Niejednokrotnie zapominamy o tym, że dom to nie tylko budynek i jego cztery ściany, ale również otaczająca go przestrzeń. Co zrobić, żeby całość naszej „kompozycji” idealnie ze sobą współgrała? Po pierwsze, postawmy na odpowiednią jakość i profesjonalną pomoc. Pamiętajmy, że każdy dom i jego otoczenie różnią się od siebie. Gotowe rozwiązania, które często uznawane są za uniwersalne, nie mogą być zastosowane we wszystkich inwestycjach.

Poszczególne elementy otoczenia – ogród, podjazd, taras, ogrodzenie – muszą do siebie pasować, a co najważniejsze powinny komponować się z naszym budynkiem i resztą przestrzeni wokół niego. Najlepszym rozwiązaniem w takiej sytuacji będzie skorzystanie z pomocy projektantów, którzy po konsultacjach z Klientem zaproponują najbardziej optymalne rozwiązania. Odpowiednio zaprojektowana przestrzeń wpłynie w późniejszym czasie na komfort wypoczynku oraz komunikację w ogrodzie.

Warto zaznaczyć, że wszystkie koncepcje architektoniczne opracowywane przez Biuro Projektowe Bruk-Bet®, na specjalne zamówienie naszych Klientów, powstają tylko w oparciu o bogatą kolekcję produktów Prestige.

Potrzebujesz więcej informacji?

Skontaktuj się z naszym Biurem Projektowym:
biuro.projektowe@bruk-bet.pl



KORZYŚCI Z PROFESJONALNEGO PROJEKTU:

- Kompleksowy projekt aranżacji przestrzeni oparty na efektownych, a jednocześnie praktycznych rozwiązaniach.
- Możliwość konsultacji z Projektantem na budowie.
- Profesjonalny pomiar terenowy.
- Szczegółowy rysunek dla wykonawcy.
- Specyfikacja materiałów wykorzystanych w projekcie.
- Wykonanie projektu 2D lub wizualizacji 3D.
- Oszczędności związane z zakupem tylko sprawdzonych i koniecznych materiałów.

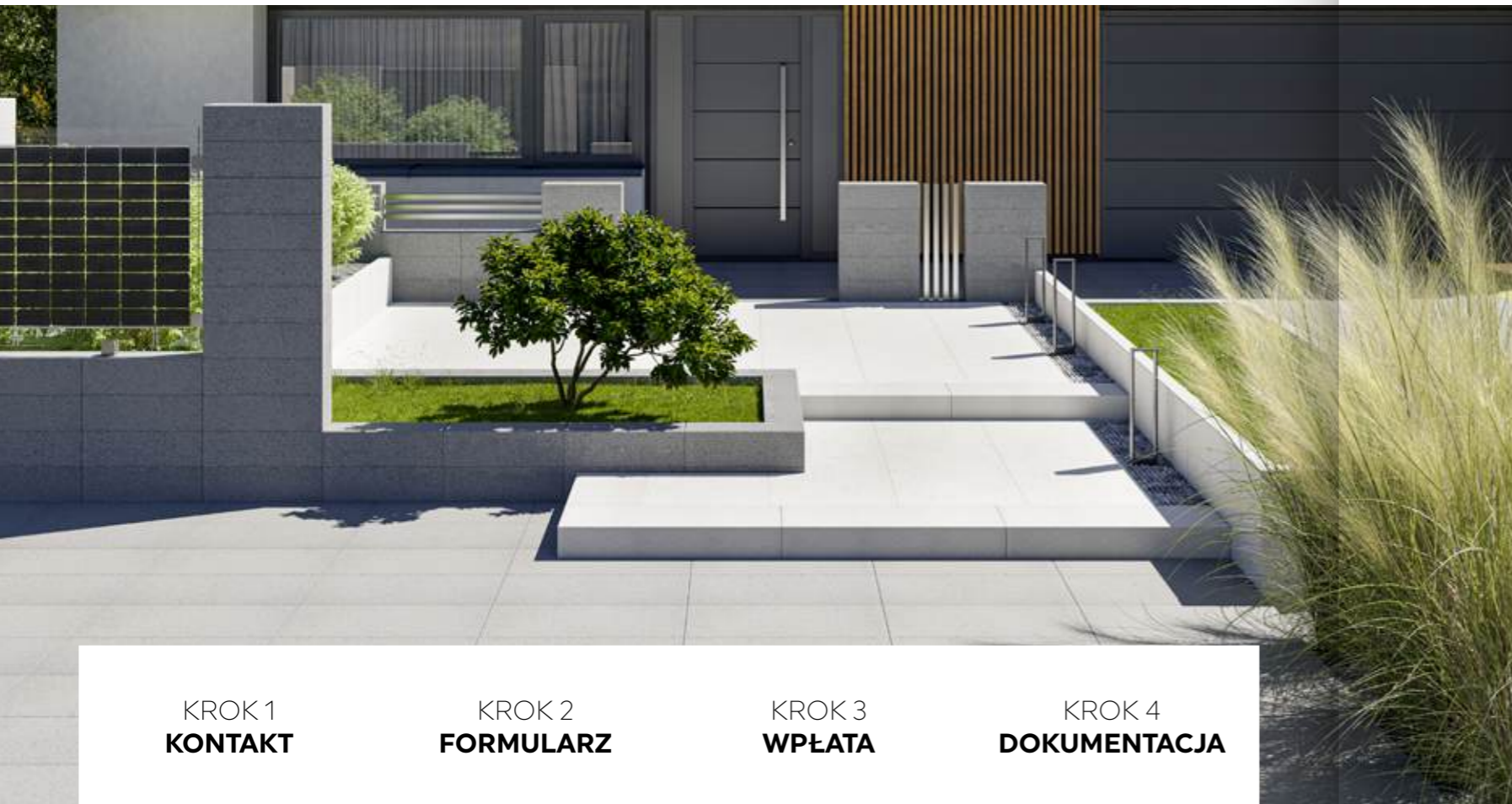

Koncepcja 2D

Koncepcja zabudowy nawierzchni w formie rzutu 2D. Widok z góry pozwala na łatwe wyobrażenie przyszłej zabudowy, jest również niezwykle ważny dla wykonawcy.



Koncepcja 3D

Realistyczna wizualizacja pozwoli na pokazanie ostatecznego efektu związanego z wyborem produktów oraz układem funkcyjnym otoczenia.



KROK 1 KONTAKT

Skontaktuj się z jednym z punktów sprzedaży produktów Bruk-Bet aby zamówić usługę projektową lub z projektantem w celu omówienia ogólnych warunków przygotowania koncepcji.

KROK 2 FORMULARZ

Wypełnienie formularza przez Twojego dystrybutora. Formularz dostępny jest na naszej stronie: www.bruk-bet.pl/aranzacje

KROK 3 WPŁATA

Dokonanie wpłaty na poczet wykonania koncepcji architektonicznej przez osobą zlecającą (należy potwierdzić dowodem wpłaty).

KROK 4 DOKUMENTACJA

Zamawiający koncepcję architektoniczną musi dostarczyć aktualny podkład geodezyjny w skali 1:500 lub zwymiarowany szkic sytuacyjny działki, obrys budynku oraz aktualne zdjęcia budynku i działki.

Pielęgnacja i utrzymanie powierzchni

Ochrona przed zabrudzeniem i ułatwienie utrzymania estetyki powierzchni wyrobów stanowi bardzo istotną kwestię dla użytkownika. Dlatego pomimo braku norm technicznych w tym względzie firma BRUK-BET zabezpiecza wyroby PRESTIGE powłoką LAMINO i RENOX już na etapie produkcji.



Serwis Bruk-Bet Professional



Ochrona LAMINO® PERLON® polega na kilkukrotnym powlekanii powierzchni wyrobów modyfikowanymi żywicami w optymalnych warunkach wilgotnościowych i ciepłych. Głównym celem skutecznej ochrony przed zabrudzeniami jest stworzenie szczelnej warstwy izolacyjnej zapobiegającej wnikaniu zabrudzeń w strukturę betonu. Zapewnia bardzo dobrą ochronę oraz wzmacnia kolorystykę, tzw. oddychanie betonu nie ma przy tym zastosowaniu znaczenia ponieważ jest to materiał posadzkowy, a nie ścienny. Powierzchnie posiadają własność perlenia wody (tworzenia kropel) i spełniają wymagania normowe w zakresie odporności na poślizg. Ochrona ta jest ważna w szczególności dla tarasów, gdzie dochodzi do częstych zabrudzeń artykułami spożywczymi przy wymogu utrzymania wysokiego standardu czystości.

Ochrona LAMINO® PERLON® oznaczona tarczami czerwoną i pomarańczową posiada podobne właściwości ochronne, różnica w oznaczeniach ma na celu dobór odpowiedniego laminatu do wymagań prac renowacyjnych.



Ochrona RENOX polega na nasączeniu suchej powierzchni wyrobów wysokiej jakości impregnatem wodnym. Renox utrwała kolorystykę wyrobów. Powierzchnia i pory kapilarne betonu są w ograniczonym stopniu zamknięte. Wyroby z impregnacją RENOX charakteryzują się zredukowaną zdolnością wchłaniania wody, płynów i innych zabrudzeń. Działanie impregnujące zmniejsza się z upływem czasu. W zależności od warunków atmosferycznych i intensywności użytkowania zalecane jest przeprowadzenie impregnacji nawierzchni po okresie 2-3 lat impregnatem RENOVATOR RENOX.

W przypadku zabudowy wyrobów z impregnacją Renox lub Lamino nie zaleca się stosowania podsypki z mieszanki cementowo-piaskowej ze względu na zwiększone ryzyko pojawienia się wykwitów wapiennych.



Bardzo trudno uniknąć zanieczyszczeń, które powstają na skutek działania warunków atmosferycznych oraz codziennego użytkowania. Kiedy twój podjazd lub taras wymagają odświeżenia warto skorzystać z kompleksowej i profesjonalnej usługi Bruk-Bet Professional.

Usługa polegająca na dokładnym oczyszczeniu oraz impregnacji wysokiej jakości impregnatami Perlon (dostępnymi tylko w usłudze Bruk-Bet Serwis), zapewnia długotrwałą ochronę oraz wyjątkowy wygląd powierzchni.

Dzięki usłudze klient może cieszyć się pięknymi nawierzchniami przez długi czas, a firma Bruk-Bet zapewnia gwarancję należytej staranności i wyjątkowych rezultatów.

Masz pytania?

Napisz do nas: serwis@bruk-bet.pl

Usługa serwisowa wyceniana jest indywidualnie



PRODUKTY DOPASOWANE DO TWOICH POTRZEB

TYPY POWIERZCHNI **PRESTIGE**



Produkty Prestige to powierzchnie poddawane procesom uszlachetniającym. Kreują one przede wszystkim zindywidualizowany design, wartość, estetykę i funkcjonalność zabudowy. Są to powierzchnie dla najbardziej wymagających projektantów i użytkowników.

Należą do nich: RUSTICAL®, HERMETIC, LAMINO, MICROTEC, SATINO, POLERYT®, METALIC, TERAZZO®, TERATEC, NATURYT®, WET CAST.

Ochrona powierzchni:



TYPY POWIERZCHNI **PRESTIGE NR 1 NA RYNKU**

PRIMATEC

obróbka przez delikatne śrutowanie uwypuklające drobną jednorodną i uszczelnioną teksturę z średnim wyeksponowaniem szlachetnych kruszywek.



biały



szary jasny

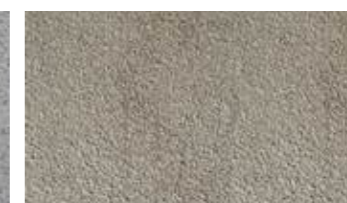

beżowy



stalowy

PRIMATEC® MELANŻ

Obróbka poprzez śrutowanie ukazuje piękno częściowo odkrytych drobnoziarnistych kruszywek szlachetnych. Powierzchnie posiadają stonowaną kolorystykę zbliżonych do siebie naturalnych barw. W porównaniu do powierzchni płukanych są bardziej lite, znacznie delikatniejsze, łatwe do utrzymania w czystości. Zabezpieczone są powłoką RENOX PERLON®.

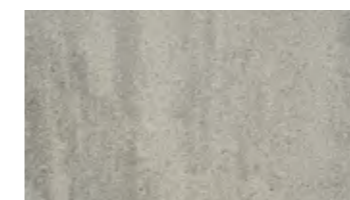

porfir jasnoszary



porfir kremowo-beżowy



porfir ochra



porfir brązowy



porfir szaro-stalowy



porfir stalowo-grafitowy

RUSTICAL®

Obróbka poprzez śrutowanie ukazuje piękno częściowo odkrytych drobnoziarnistych kruszywek szlachetnych. Powierzchnie posiadają naturalną kolorystykę oraz drobną, lekko chropowatą teksturę. W porównaniu do powierzchni płukanych są bardziej lite, znacznie delikatniejsze, łatwe do utrzymania w czystości.



graniton biały



graniton szary jasny



graniton beżowy



graniton stalowy

POLERYT®

Obróbka szrotowania diamentowego polegająca na frezowaniu i polerowaniu powierzchniowym. W efekcie powierzchnie są bardziej wygładzone, a jednocześnie przeciwpoślizgowe.



selecto biało-szaro-granitowe

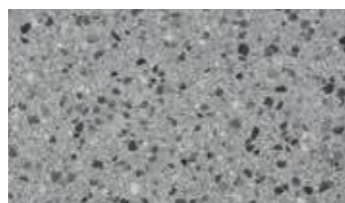

selecto szare jasne

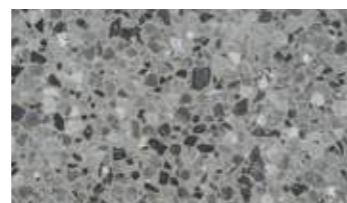

selecto szaro-stalowe



granit jasny

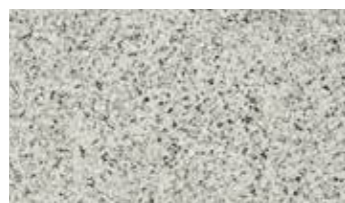

granitoid



granit szary jasny



granit szary

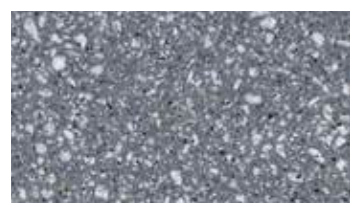

granit stalowy

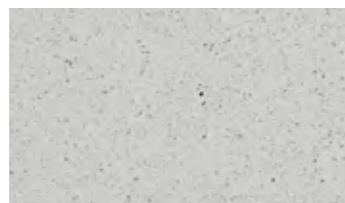

delicate białe



delicate szare jasne



delicate stalowe



kwarc jasny



kwarc szary jasny



kwarc szary



kwarc stalowy

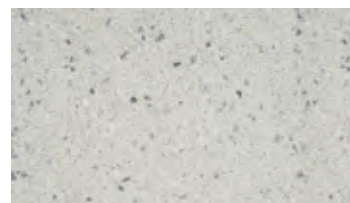

marmur jasny



marmur szary jasny



marmur szary



marmur stalowy

SATINO

Efekt jednolitej, transparentnej, monokolorystycznej tekstury uzyskiwany jest przez piaskowanie powierzchni.



greso białe



greso szare jasne

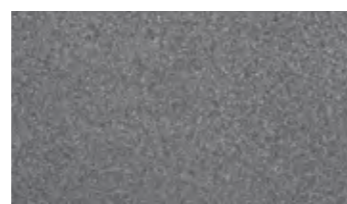

greso szare ciemne



greso stalowe

SATINO BLICK

Posiada identyczne cechy kolekcji Satino. Dodatkowo powierzchnię są intensywnie szrotkowane, a efekt optyczny pogłębiają odbłyśkujące ziarna miki oraz ochrona Lamino.



greso białe



greso szare jasne



greso szare ciemne



greso stalowe

TERAZZO®

Obróbka szlifowania ukazująca nie tylko drobne ziarna kruszyw szlachetnych, ale także szlify grubych frakcji, tworząc lastryko najwyższej próby, do złudzenia przypominając naturalne pierwowzory granitów i gresów.

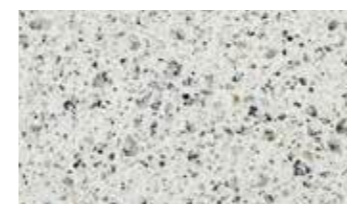

granit jasny



granitoid



granit szary jasny



granit stalowy

TERATEC

Technika obróbki polegająca na szlifowaniu, a następnie piaskowaniu powierzchni. Delikatnie szorstka tekstura z wyeksponowanymi poprzez szlifowanie ziarnami kruszyw szlachetnych. Staranne połączenie tych kruszyw z osnową daje wrażenie wyrobów naturalnych. Ochrona LAMINO® PERLON® zabezpiecza przed zabrudzeniem również jasne kolory.



granit jasny

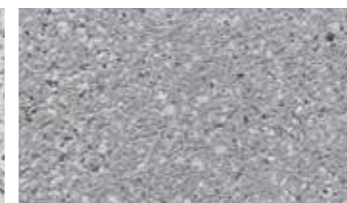

granit szary jasny



granit szary



granit stalowy

MICROTEC

Obróbka szrotkowania wgłębnego. Szorstka mikroziarnista tekstura o intensywnym wybarwieniu.



tytan biały



tytan kremowy



tytan szary jasny



tytan stalowy

TYPY POWIERZCHNI **PRESTIGE**

NATURYT®

Technika nadawania powierzchniom podobieństwa do naturalnych wzorców poprzez połączenie technik kształtowania podłoża, barwienia i zabezpieczania objętościowego i powierzchniowego. Zabezpieczone są powłoką LAMINO® PERLON®.

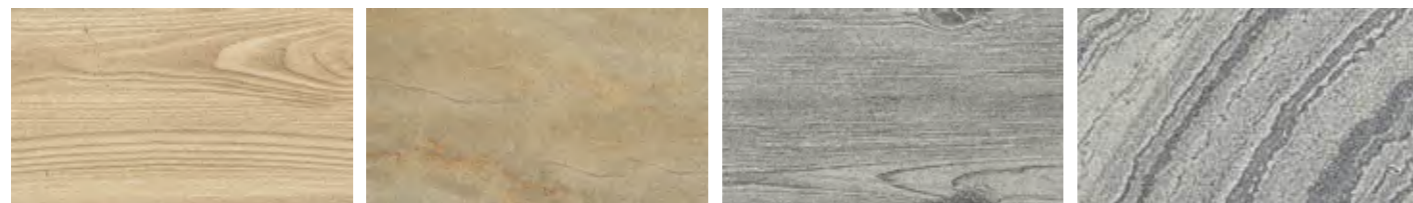

deska beżowa

marmur beżowy

deska szaro-stalowa

kwarcyt szary



piaskowiec stalowy

marmur stalowy

deska brąz ciemny

marmur brąz ciemny



marmur biały

trawertyn beżowy jasny

marmur szary jasny

marmur szaro-beżowy

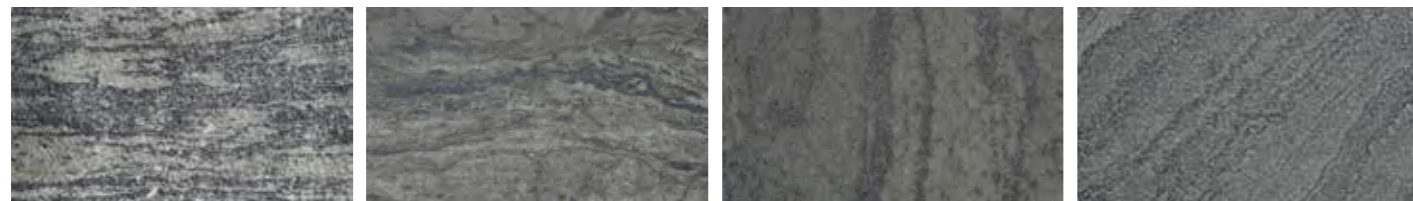

granit szaro-stalowy

marmur szary ciemny

granit stalowy

kwarcyt stalowy

MELANŻ

Nawierzchnie Melanż stanowią połączenie zbliżonych do siebie naturalnych, stonowanych kolorów. W efekcie uzyskuje się spokojny, zharmonizowany obraz kolorystyki nawiązującej do natury i nowoczesności. Dzięki impregnacji powierzchnie uzyskują dodatkową ochronę oraz podniesienie estetyki.

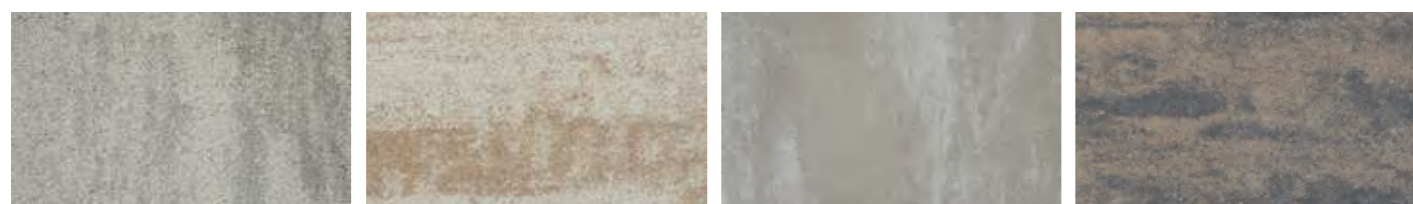

kalcyt jasnoszary

kalcyt kremowo-beżowy

kalcyt ochra

kalcyt brązowy



kalcyt szaro-stalowy

kalcyt stalowo-grafitowy

TYPY POWIERZCHNI **PRESTIGE**

METALIC COLOR

Technika nadawania powierzchni metalizowanego charakteru, tworząca zaskakujące efekty optyczne w zależności od oświetlenia i kierunku obserwacji.



perła srebrno-stalowa

perła stalowo-srebrna

perła stalowo-antracytowa

UNI SPLIT® / UNI SPLIT® ANTIC

Łupanie wyrobów ukazuje ich wewnętrzne struktury nawiązujące kolorystyką i formą do łamanych skał występujących w przyrodzie. Posiadają ochronę HYDROSTOP®. Produkty Uni Split® Antic poddane są dodatkowej obróbce obtłukiwania, łagodzącej ostre krawędzie, nadającej nowych wartości optycznych murkom ogrodowym UNI SPLIT®.



piaskowiec biały

piaskowiec szary

piaskowiec szary ciemny

piaskowiec biało-szary



piaskowiec kremowy

piaskowiec brązowy

piaskowiec muszlowy

piaskowiec biało-czarny

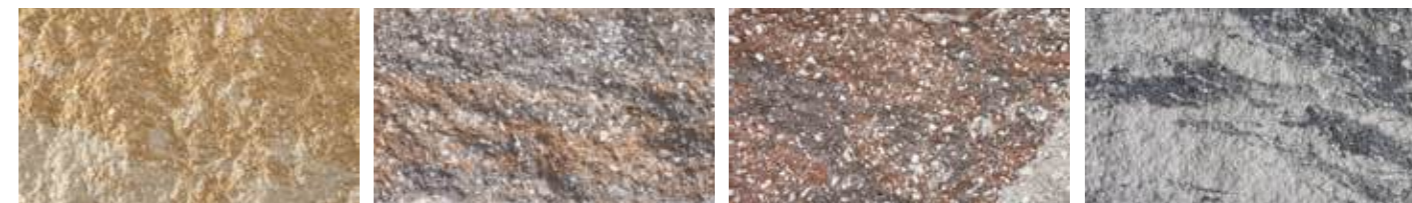

piaskowiec żółty

brekcja muszlowa

brekcja spiżowa

brekcja karbon

COLOR-MIX®

Faktura naturalnego kamienia w połączeniu z delikatnie przenikającymi się kolorami lub pełną, monochromatyczną kolorystyką nadaje płytę nowoczesną i elegancką formę.



dolomit jasnokremowy

dolomit szary jasny

dolomit szary ciemny

dolomit stalowy

TYPY POWIERZCHNI **PRESTIGE**

COLOR-MAX®

Technika wzmacniania kolorystyki powierzchni. Trwała, pełna, monochromatyczna kolorystyka o maksymalnym wybarwieniu. Czarny kolor uzyskuje szczególną siłę.



szary jasny

szary ciemny

karbon

COLOR-MIX®

Kolory podstawowe przenikają się pasmowo na losowo wybranych elementach, a ułożona z nich nawierzchnia stanowi wyjątkowo dynamiczną kompozycję. Powierzchnie o zwiększonej intensywności i trwałości koloru.

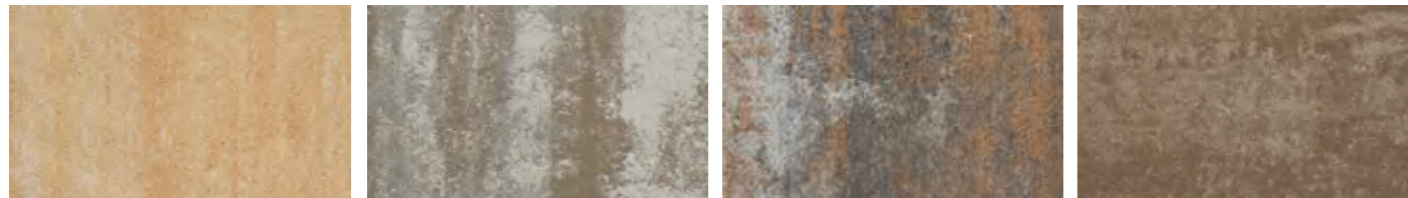

pastelowa harmonia

wapień jurajski

wapień muszlowy

cappuccino



wapień spizowy

brąz kasztanowy

wapień biało-szary

wapień dewoński



brąz jasny

wapień stalowy

ANTIC®

Nieregularne, obtłuczone, obite krawędzie i naroża oraz powierzchnia licowa dają efekt postarzanych, łamanych wyrobów naturalnych. Wyroby barwione są w całej masie.



wapień muszlowy

wapień dewoński

grafit

szary

TYPY POWIERZCHNI **PRESTIGE**

WET CAST

Technika uzyskiwania bardzo dokładnych replik, do złudzenia przypominających naturalne wzorce: skały, deski itp. poprzez odlewanie w precyzyjnie ukształtowanych, elastycznych formach.

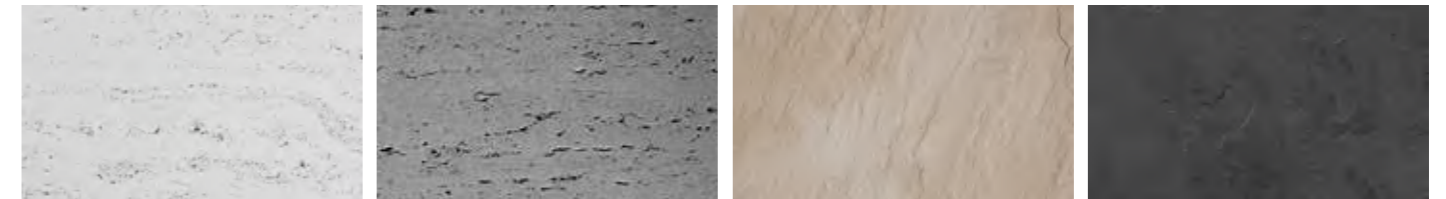

biały

szary ciemny

piaskowo-beżowy

stalowy

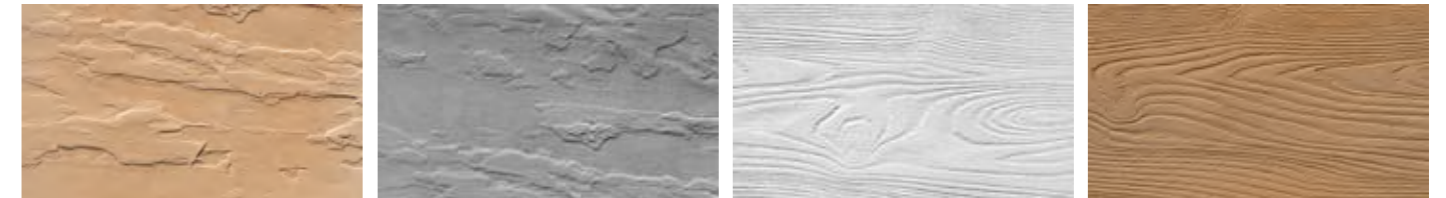

piasek pustyni

kamienna szarość

biały

brąz jasny

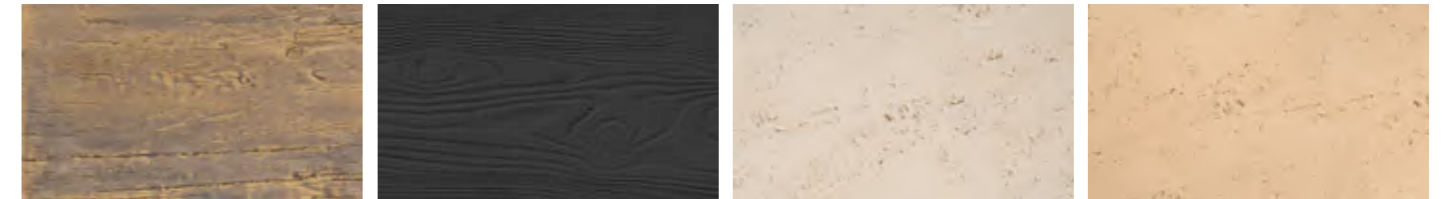

brąz patyna

stalowy

krem prowansalski

słoneczny brzeg

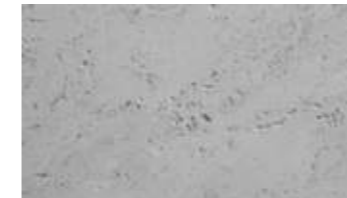

kamienna szarość

PRODUKTY DOPASOWANE DO TWOICH POTRZEB

TYPY POWIERZCHNI UNI DECOR



Dzięki swoim cechom dekoracyjnym łączą ze sobą aspekty estetyczne oraz użytkowe. Uni Decor to dekoracyjne powierzchnie typu color, color-mix oraz multigran, nie są poddane procesom uszlachetniania.

OCHRONA POWIERZCHNI: 

COLOR-MIX®

Kolory podstawowe przenikają się pasmowo na losowo wybranych elementach, a ułożona z nich nawierzchnia stanowi wyjątkowo dynamiczną kompozycję.



pastelowa harmonia

wapień muszlowy

cappuccino

wapień jurajski



wapień spizowy



brąz kasztanowy



wapień biało-szary



wapień szary



wapień dewoński

HYDROPLUS® HYDROplus®

HYDROplus® posiada wierzchnią oraz konstrukcyjną warstwę betonu o wysokiej przepuszczalności wody. Wierzchnia warstwa posiada szorstką, jednorodną i estetyczną powierzchnię.

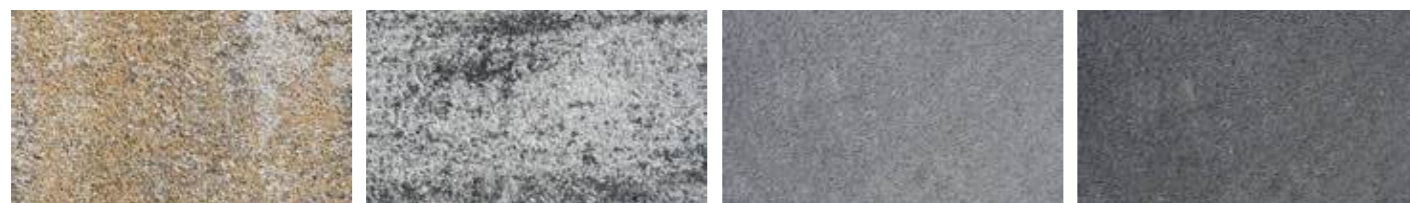

wapień muszlowy

wapień dewoński

szary

stalowy

TYPY POWIERZCHNI UNI DECOR

MULTIGRAN®

Wymywanie wodą zaczynu cementowego odkrywa przepiękną kompozycję barw kruszyw szlachetnych (granit, kwarc, marmur, bazalt), uwypukloną przez impregnację.

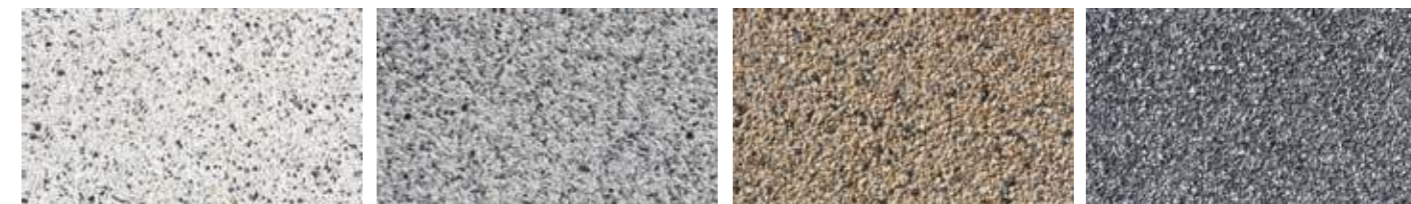

kokos

sjenit

grano żółte

grano czarne



Produkty STANDARD posiadają formy dostosowane do podstawowych, ściśle określonych funkcji użytkowych, spełniając wysokie kryteria sprawności i efektywności technicznej. Posiadają podstawową kolorystykę oraz wzornictwo.

TYPY POWIERZCHNI STANDARD

COLOR®

Klasyczna, monochromatyczna kolorystyka.



biały

szary

czerwony

żółty



brązowy

grafit

PUSTAKI OGRODZENIOWE REZYDENCJA FRONTON

REZYDENCJA FRONTON stanowi nowość na rynku ogrodzeń, najbardziej zaawansowane rozwiązanie pod względem nowoczesności, designu oraz ergonomii zabudowy. Wydłużona forma pustaków oraz kolorystyka natury Fotoline® zapewnia ogrodzeniom unikatowy design. Połączenia wpust-wypust ułatwiają i przyspieszają zabudowę.



REZYDENCJA NOVATOR PUSTAKI OGRODZENIOWE

System Rezydencja® Novator® daje duże możliwości szerokiego wyboru wielkości oraz formatów pustaków, a w konsekwencji zindywidualizowanego ogrodzenia posesji. Dodatkowo szeroki wybór naturalnych kolorów zwiększa możliwości wyboru i pozwala na zrealizowanie ogrodzenia zgodnie z oczekiwaniem, adekwatne do stylistyki domu i otoczenia, stają się wizytówką naszych posesji.



OGRODZENIA

- 30 Rezydencja Fronton
- 32 Rezydencja Novator
- 34 Rezydencja Galant
- 35 Continental
- 36 Przęsła fotowoltaiczne
- 38 Przęsła aluminiowe
- 41 Przęsła kompozytowe
- 42 Cegła Rezydencja
- 43 Zadaszenia murków i słupków
- 44 Płyta podwalinowa Universal
- 45 Płyta podwalinowa Kaseton
- 46 Skrzynki na listy
- 47 Kleje do pustaków i bloczków
- 47 Asortyment uzupełniający



REZYDENCJA FRONTON PUSTAKI OGRODZENIOWE

NATURYT
MARMUR BIAŁY



PUSTAK		Ilość na palecie [szt.]	Waga palety [t]	PUSTAK ZADASZENIOWY		Ilość na palecie [szt.]	Waga palety [t]	PUSTAK LED		Ilość na palecie [szt.]	Waga palety [t]
Wymiary [cm]	60x20x18	40	0,916	Wymiary [cm]	60x20x18	40	1,160	Wymiary [cm]	60x20x18	40	0,916
DASZEK		Ilość na palecie [szt.]	Waga palety [t]								
Wymiary [cm]	60x20x5	80	1,144								

NATURYT

Format [cm]	Cena netto [PLN]	Cena brutto [PLN]
Pustak	59,90	73,68
Pustak zadaszeniowy	69,50	85,49
Pustak LED	69,50	85,49
Daszek	57,50	70,73

TARNÓW



NATURYT
MARMUR SZARO-BEŻOWY

PUSTAK		Ilość na palecie [szt.]	Waga palety [t]	PUSTAK ZADASZENIOWY		Ilość na palecie [szt.]	Waga palety [t]	PUSTAK LED		Ilość na palecie [szt.]	Waga palety [t]
Wymiary [cm]	60x20x18	40	0,916	Wymiary [cm]	60x20x18	40	1,160	Wymiary [cm]	60x20x18	40	0,916
DASZEK		Ilość na palecie [szt.]	Waga palety [t]								
Wymiary [cm]	60x20x5	80	1,144								

NATURYT

Format [cm]	Cena netto [PLN]	Cena brutto [PLN]
Pustak	59,90	73,68
Pustak zadaszeniowy	69,50	85,49
Pustak LED	69,50	85,49
Daszek	57,50	70,73

TARNÓW



LISTWY LED - ASORTYMENT UZUPEŁNIAJĄCY

Format [cm]	Cena netto [PLN]	Cena brutto [PLN]
Listwa 60	160,00	196,80
Listwa 120	239,00	293,97



Do zabudowy pustaków sugerujemy użycie kleju Bruk-Bet Fix, arkuszy polietylenowych oraz betonu ogrodzeniowego Bruk-Bet.

*Opis techniczny powierzchni PRESTIGE znajduje się w warunkach gwarancji na str. 187-188

www.bruk-bet.pl

Do zabudowy pustaków sugerujemy użycie kleju Bruk-Bet Fix, arkuszy polietylenowych oraz betonu ogrodzeniowego Bruk-Bet.

*Opis techniczny powierzchni PRESTIGE znajduje się w warunkach gwarancji na str. 187-188

REZYDENCJA® NOVATOR PUSTAKI OGRODZENIOWE

MELANŻ
KALCYT KREMOWO-BEŻOWY



PUSTAK [cm]	Ilość na palecie [szt.]	Waga palety [t]
50x19x19	60	1,2
100x19x19	30	1,24
40x19x16,5	60	0,9
80x19x16,5	30	0,9
80x19x24	30	1,28

DASZEK [cm]	Ilość na palecie [szt.]	Waga palety [t]
50x19x6	72	0,91
100x19x6	30	0,8
40x19x6	90	0,91
80x19x6	30	0,63

MELANŻ | COLOR

PUSTAK

Format [cm]	Cena netto [PLN]	Cena brutto [PLN]	
50x19x19	27,70	34,07	
100x19x19	62,00	76,26	
40x19x16,5	23,50	28,91	
80x19x16,5	47,00	57,81	
80x19x24	68,00	83,64	
TARNÓW			

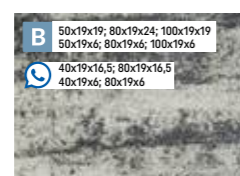

kalcyt biało-stalowy

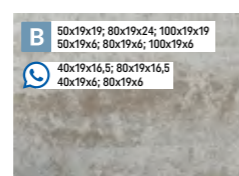

kalcyt kremowo-beżowy

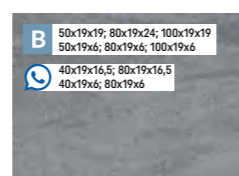

kalcyt szaro-stalowy

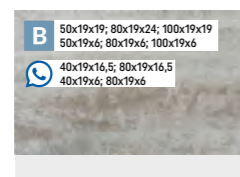

kalcyt muszlowy

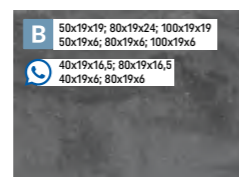

kalcyt stalowo-grafitowy

DASZEK

Format [cm]	Cena netto [PLN]	Cena brutto [PLN]	
50x19x6	27,00	33,21	
100x19x6	54,00	66,42	
40x19x6	21,60	26,57	
80x19x6	43,20	53,14	
TARNÓW			



MELANŻ
KALCYT SZARO-STALOWY

PUSTAK [cm]	Ilość na palecie [szt.]	Waga palety [t]
50x19x19	60	1,2
100x19x19	30	1,24
40x19x16,5	60	0,9
80x19x16,5	30	0,9
80x19x24	30	1,28

DASZEK [cm]	Ilość na palecie [szt.]	Waga palety [t]
50x19x6	72	0,91
100x19x6	30	0,8
40x19x6	90	0,91
80x19x6	30	0,63

COLOR

PUSTAK

Format [cm]	Cena netto [PLN]	Cena brutto [PLN]	
50x19x19	27,70	34,07	
100x19x19	62,00	76,26	
40x19x16,5	23,50	28,91	
80x19x16,5	47,00	57,81	
80x19x24	68,00	83,64	
TARNÓW			

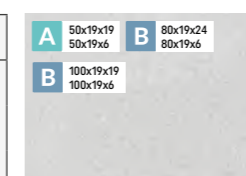

biały

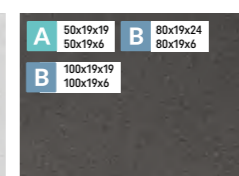

antracytowy

DASZEK

Format [cm]	Cena netto [PLN]	Cena brutto [PLN]	
50x19x6	27,00	33,21	
100x19x6	54,00	66,42	
40x19x6	21,60	26,57	
80x19x6	43,20	53,14	
TARNÓW			

Do zabudowy pustaków sugerujemy użycie kleju Bruk-Bet Fix, arkuszy polietylenowych oraz betonu ogrodzeniowego Bruk-Bet.

*Opis techniczny powierzchni PRESTIGE znajduje się w warunkach gwarancji na str. 187-188

www.bruk-bet.pl

Do zabudowy pustaków sugerujemy użycie kleju Bruk-Bet Fix, arkuszy polietylenowych oraz betonu ogrodzeniowego Bruk-Bet.

*Murki - pustaki śrutowane 2 stronnie, *Słupki - pustaki śrutowane 4 stronnie



REZYDENCJA GALANT PUSTAKI OGRODZENIOWE

UNI SPLIT®
BREKCIJA KARBON

DWUSTRONNIE ŁUPANY		Ilość na palecie [szt.]	Waga palety [t]
Wymiary [cm]	40x20x15	70	1,26
	40x20x20	48*/60	1,1*; 1,48

CZTEROSTRONNIE ŁUPANY		Ilość na palecie [szt.]	Waga palety [t]
Wymiary [cm]	40x20x15	70	1,19
	40x20x20	40*/50	1,05*; 1,34

* wydawane do wyczerpania stanów magazynowych

UNI SPLIT®

PUSTAK

Dwustronnie łupany		
Format [cm]	Cena netto [PLN]	Cena brutto [PLN]
40x20x15 szt.	19,90	24,48
40x20x20	22,90	28,17



brekcia muszlowa



brekcia spizowa



piaskowiec żółty

Czterostronnie łupany		
Format [cm]	Cena netto [PLN]	Cena brutto [PLN]
40x20x15 szt.	22,90	28,17
40x20x20	27,90	34,32



piaskowiec biały



piaskowiec szary

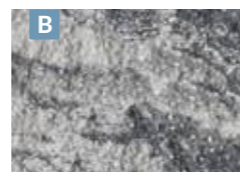

brekcia karbon

TARNÓW

DASZEK

Dwustronnie łupany		
Format [cm]	Cena netto [PLN]	Cena brutto [PLN]
100x27,5 szt.	55,00	67,65



piaskowiec brązowy



piaskowiec szary ciemny



piaskowiec kremowy

Czterostronnie łupany		
Format [cm]	Cena netto [PLN]	Cena brutto [PLN]
45x27,5 szt.	28,00	34,44

TARNÓW

Do zabudowy pustaków sugerujemy użycie kleju Bruk-Bet Fix, arkuszy polietylenowych oraz betonu ogrodzeniowego Bruk-Bet.

*Opis techniczny powierzchni PRESTIGE znajduje się w warunkach gwarancji na str. 187-188

www.bruk-bet.pl



CONTINENTAL PUSTAKI OGRODZENIOWE

COLOR-MIX®
PASTELOWA HARMONIA

PUSTAK		Ilość na palecie [szt.]	Waga palety [t]
Wymiary [cm]	50x22x20	40*/50	1,056* 1,300

* wydawane do wyczerpania stanów magazynowych

SŁUPEK		Ilość na palecie [szt.]	Waga palety [t]
Wymiary [cm]	38x38x20	24	0,677

DASZKI		Ilość na palecie [szt.]	Waga palety [t]
Wymiary [cm]	38x38x5	48	0,768
	50x22,5x5	80	0,992

COLOR-MIX® | COLOR

Format [cm]	Cena netto [PLN]	Cena brutto [PLN]
Pustak	28,50	35,06
Słupek szt.	28,80	35,42
Daszek 38x38x5 szt.	30,00	36,90
Daszek 50x22,5x5	29,00	35,67



wapień biało-szary

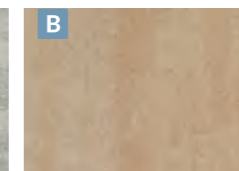

pastelowa harmonia



wapień muszlowy



wapień dewoński

TARNÓW

Do zabudowy pustaków sugerujemy użycie kleju Bruk-Bet Fix, arkuszy polietylenowych oraz betonu ogrodzeniowego Bruk-Bet.

*Opis techniczny powierzchni PRESTIGE znajduje się w warunkach gwarancji na str. 187-188

PRZĘŚLA FOTOWOLTAICZNE

DLA ELEMENTÓW OGRODZENIOWYCH I BALUSTRAD



CECHY PRODUKTU

- Wysoka wytrzymałość i odporność na warunki atmosferyczne
- Estetyczny wygląd
- Oszczędność miejsca
- Efektywność energetyczna
- Łatwość w montażu
- Łatwość w konserwacji

PODSTAWOWE PARAMETRY		
Nazwa produktu	PEM.TG-350W PEM.BG-350W	PEM.TG-410W PEM.BG-410W
Moc [Wp]	350	410
Wymiary [mm]*	1950x1100x10	2350x1100x10
Waga [kg]	45	54
Wersje kolorystyczne	Szkło transparentne, przyciemniane	Szkło transparentne, przyciemniane
Komplementarne z produktami Bruk-Bet	GALANT®, CONTINENTAL®, CEGŁA UNI-SPLIT® REZYDENCJA SOLO (40, 50, 100 cm)	FRONTON, REZYDENCJA SOLO (80 cm)

ZASTOSOWANIA

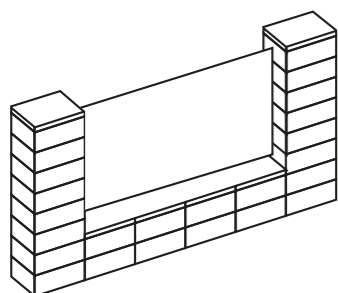

Przędła fotowoltaiczne ogrodzeniowe

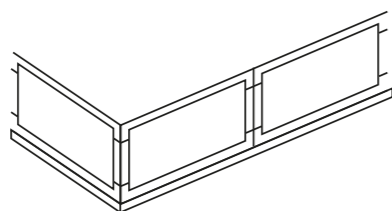

Przędła fotowoltaiczne balustradowe

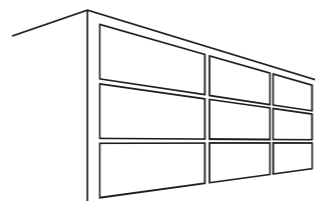

Fasady budynków

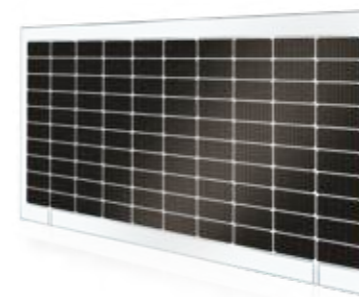

PEM.TG-350
• transparentne

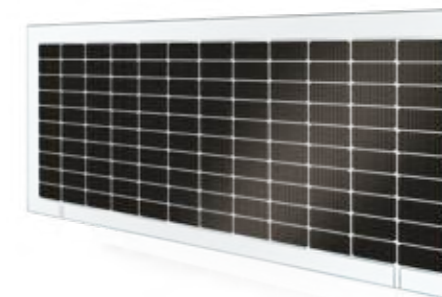

PEM.TG-410
• transparentne

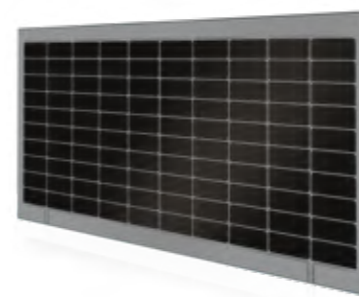

PEM.BG-350
• przyciemniane

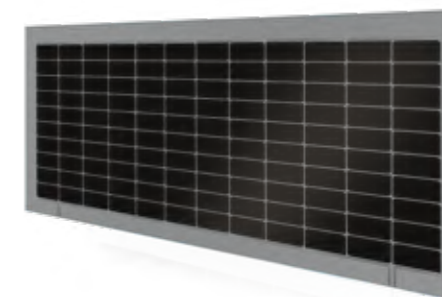

PEM.BG-410
• przyciemniane

PRZĘŚŁO FOTOWOLTAICZNE

szt.	PEM.TG-350W TRANSPARENTNE		PEM.BG-350W PRZYCIEMNIANE		PEM.TG-410W TRANSPARENTNE		PEM.BG-410W PRZYCIEMNIANE	
	Cena netto [PLN]	Cena brutto [PLN]	Cena netto [PLN]	Cena brutto [PLN]	Cena netto [PLN]	Cena brutto [PLN]	Cena netto [PLN]	Cena brutto [PLN]
	1680,00	2 066,4	1837,50	2260,13	1990,20	2447,95	2140,00	2 632,20

TARNÓW

Ceny dotyczą zakupu przędła wraz z okablowaniem.

SYSTEM MOCOWAŃ - UCHWYT DO SZKŁA

Wersja kolorystyczna	Kpl. (6 szt.), dostosowane do przędła: PEM.TG-350W PEM.BG-350W		Kpl. (7 szt.), dostosowane do przędła: PEM.TG-410W PEM.BG-410W	
	Cena netto [PLN]	Cena brutto [PLN]	Cena netto [PLN]	Cena brutto [PLN]
Poler	72,00	88,56	84,00	103,32
Czarny	78,00	95,94	91,00	111,93

TARNÓW



• poler



• czarny



PRZĘŚLA ALUMINIOWE



- *Cena furtki zawiera kątownik zastonowy, długi ogranicznik, wkładkę, e-zamek
- *Cena bramy dwuskrzydłowej zawiera kątowniki zastonowe, przygotowanie pod siłownik (dodatkowa poprzeczka)
- *Cena bramy przesuwnej zawiera słupek prowadzący, przygotowanie pod napęd, zębatkę i osłonę

MODEL NU

Panel 80x20 mm
Odstęp 40 mm



WZORNIKI KOLORÓW



antracyt 7016



grafit 9005



białe aluminium 9006

Pustak	Wymiar pustaków [cm]	Światło przęsła [cm]	Przęsło [szt.]		Wys. furtki i bramy [cm]	Furtka 1 m		Brama skrzydłowa 4 m		Brama przesuwna 4 m	
			Cena netto [PLN]	Cena brutto [PLN]		Cena netto [PLN]	Cena brutto [PLN]	Cena netto [PLN]	Cena brutto [PLN]	Cena netto [PLN]	Cena brutto [PLN]
Galant	40x20	200x120	1364,00	1677,72	165	3346,00	4115,58	8168,00	10046,64	11402,00	14024,46
Fronton	60x18	240x108	1565,00	1924,95	149	3080,00	3788,40	7648,00	9407,04	11012,00	13544,76
Rezydencja	40x16,5	200x115,5	1364,00	1677,72	154,5	3095,00	3806,85	7663,00	9425,49	11012,00	13544,76
Rezydencja	50x19	200x114	1364,00	1677,72	158	3331,00	4097,13	8123,00	9991,29	11402,00	14024,46
Rezydencja	80x24	240x96	1485,00	1826,55	150	3080,00	3788,40	7648,00	9407,04	11012,00	13544,76
Rezydencja	80x16,5	240x115,5	1565,00	1924,95	154,5	3095,00	3806,85	7663,00	9425,49	11012,00	13544,76
Rezydencja	100x19	200x114	1364,00	1677,72	158	3331,00	4097,13	8123,00	9991,29	11402,00	14024,46

MODEL LAUVRE

Łata z rowkiem bez prześwitu



WZORNIKI KOLORÓW



antracyt 7016



grafit 9005



białe aluminium 9006

Pustak	Wymiar pustaków [cm]	Światło przęsła [cm]	Przęsło [szt.]		Wys. furtki i bramy [cm]	Furtka 1 m		Brama skrzydłowa 4 m		Brama przesuwna 4 m	
			Cena netto [PLN]	Cena brutto [PLN]		Cena netto [PLN]	Cena brutto [PLN]	Cena netto [PLN]	Cena brutto [PLN]	Cena netto [PLN]	Cena brutto [PLN]
Galant	40x20	200x120	1950,00	2398,50	165	3860,00	4747,80	9594,00	11800,62	13373,00	16448,79
Fronton	60x18	240x108	1980,00	2435,40	149	3550,00	4366,50	9549,00	11745,27	12906,00	15874,38
Rezydencja	40x16,5	200x115,5	1950,00	2398,50	154,5	3565,00	4384,95	9031,00	11108,13	12906,00	15874,38
Rezydencja	50x19	200x114	1800,00	2214,00	158	3845,00	4729,35	9579,00	11782,17	13373,00	16448,79
Rezydencja	80x24	240x96	1980,00	2435,40	150	3550,00	4366,50	9016,00	11089,68	12906,00	15874,38
Rezydencja	80x16,5	240x115,5	2160,00	2656,80	154,5	3565,00	4384,95	9031,00	11108,13	12906,00	15874,38
Rezydencja	100x19	200x114	1800,00	2214,00	158	3845,00	4729,35	9579,00	11782,17	13373,00	16448,79

MODEL COMB

Profil 60x80 mm
Odstęp 60 mm

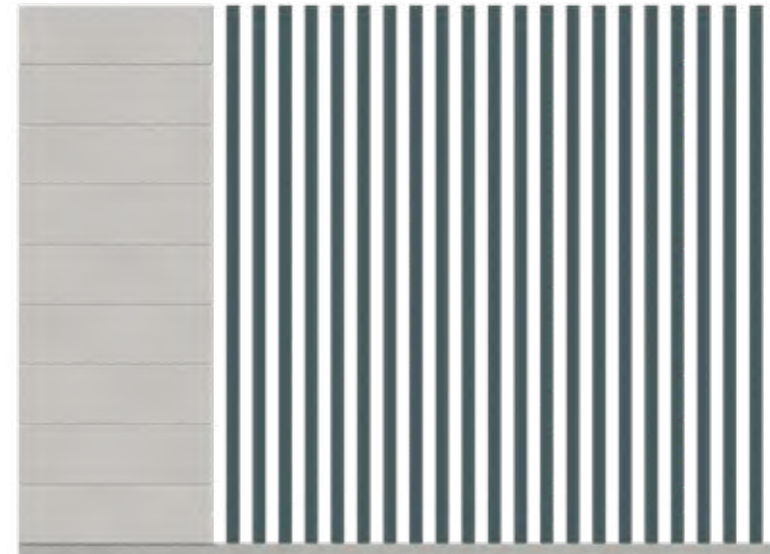

WZORNIKI KOLORÓW

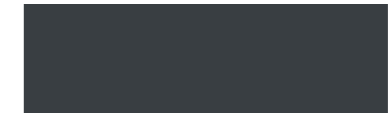

antracyt 7016



grafit 9005



białe aluminium 9006

Pustak	Wymiar pustaków [cm]	Światło przęsła [cm]	Przęsło [szt.]		Wys. furtki i bramy [cm]	Furtka 1 m		Brama skrzydłowa 4 m		Brama przesuwna 4 m	
			Cena netto [PLN]	Cena brutto [PLN]		Cena netto [PLN]	Cena brutto [PLN]	Cena netto [PLN]	Cena brutto [PLN]	Cena netto [PLN]	Cena brutto [PLN]
Galant	40x20	200x165	2782,00	3421,86	165	4406,00	5419,38	9582,00	11785,86	15157,00	18643,11
Fronton	60x18	240x149	3338,00	4105,74	149	4361,00	5364,03	9537,00	11730,51	15157,00	18643,11
Rezydencja	40x16,5	200x154,5	2782,00	3421,86	154,5	4376,00	5382,48	9552,00	11748,96	15157,00	18643,11
Rezydencja	50x19	200x158	2782,00	3421,86	158	4391,00	5400,93	9567,00	11767,41	15157,00	18643,11
Rezydencja	80x24	240x150	3338,00	4105,74	150	4361,00	5364,03	9537,00	11730,51	15157,00	18643,11
Rezydencja	80x16,5	240x154,5	3338,00	4105,74	154,5	4376,00	5382,48	9552,00	11748,96	15157,00	18643,11
Rezydencja	100x19	200x158	2782,00	3421,86	158	4391,00	5400,93	9567,00	11767,41	15157,00	18643,11

MODEL LOFT

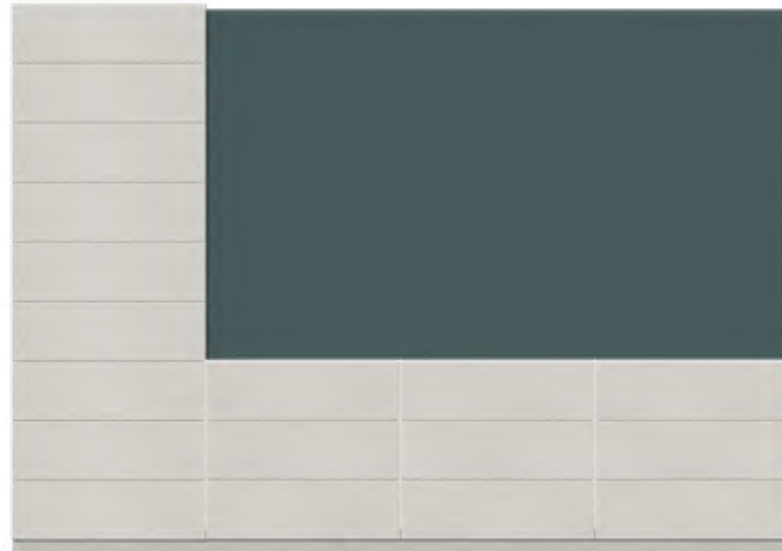

WZORNIKI KOLORÓW



antracyt 7016



grafit 9005



białe aluminium 9006

Pustak	Wymiar pustaków [cm]	Światło przęsła [cm]	Przęsło [szt.]		Wys. furtki i bramy [cm]	Furtka 1 m		Brama skrzydłowa 4 m		Brama przesuwna 4 m	
			Cena netto [PLN]	Cena brutto [PLN]		Cena netto [PLN]	Cena brutto [PLN]	Cena netto [PLN]	Cena brutto [PLN]	Cena netto [PLN]	Cena brutto [PLN]
Galant	40x20	200x120	1778,00	2186,94	165	4172,00	5131,56	9098,00	11190,54	12748,00	15680,04
Fronton	60x18	240x108	1882,00	2314,86	149	3923,00	4825,29	8536,00	10499,28	12308,00	15138,84
Rezydencja	40x16,5	200x115,5	1778,00	2186,94	154,5	3923,00	4825,29	8536,00	10499,28	12308,00	15138,84
Rezydencja	50x19	200x114	1778,00	2186,94	158	4172,00	5131,56	9098,00	11190,54	12748,00	15680,04
Rezydencja	80x24	240x96	1882,00	2314,86	150	3923,00	4825,29	8536,00	10499,28	12308,00	15138,84
Rezydencja	80x16,5	240x115,5	2134,00	2624,82	154,5	3923,00	4825,29	8536,00	10499,28	12308,00	15138,84
Rezydencja	100x19	200x114	1778,00	2186,94	158	4172,00	5131,56	9098,00	11190,54	12748,00	15680,04

SŁUPEK MULTIMEDIALNY



WZORNIKI KOLORÓW



antracyt 7016



grafit 9005



białe aluminium 9006

Słupek multimedialny	Zestaw składa się z: - Wycięcie pod Videodomofon - Wycięcie pod skrzynkę przelotową - Wycięcie numeru domu oraz nazwy ulicy - Podświetlenie LED wraz z czujnikiem zmierzchu	Wycena indywidualna
----------------------	---	---------------------



PRZĘŚŁA KOMPOZYTOWE



DESKA OGRODZENIOWA



WZORNIKI KOLORÓW



czarny grafit

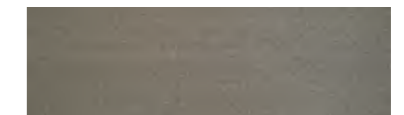

szary grafit



orzech



ciemny brąz

Deska ogrodzeniowa pióro-wpust [mb] 18x150x2000 mm		Ceownik [mb] 30x40x2000 mm		Dystans [szt.]	
Cena netto [PLN]	Cena brutto [PLN]	Cena netto [PLN]	Cena brutto [PLN]	Cena netto [PLN]	Cena brutto [PLN]
32,90	40,47	22,00	27,06	2,50	3,08



CEGŁA REZYDENCJA

UNI SPLIT®
BREKCJA SPIŻOWA



ZADASZENIA UNI SPLIT®

UNI SPLIT®
BREKCJA KARBON

RODZAJE WYKOŃCZEŃ

CEGŁA	Ilość na palecie [szt.]	Waga palety [t]
Wymiary [cm]	22x10,5x6,5	480
		1,56



UNI SPLIT®



UNI SPLIT® ANTIC PLUS
[objijane w młynie]

UNI SPLIT®

	Cena netto [PLN]	Cena brutto [PLN]
szt.	4,70	5,78
TARNÓW		



piaskowiec żółty



brekcja muszlowa



brekcja spiżowa



brekcja karbon

UNI SPLIT® ANTIC PLUS

	Cena netto [PLN]	Cena brutto [PLN]
szt.	5,80	7,13
TARNÓW		



piaskowiec żółty

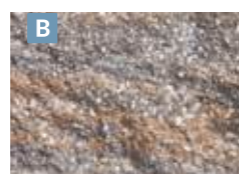

brekcja muszlowa



brekcja spiżowa



brekcja karbon

ZADASZENIA - gr. 6 cm						Ilość warstw na palecie
Wymiary [cm]	100x27,5	100x21,5	45x27,5	40x40	50x40	2
Szt./palecie	36	36	72	72	72	
Waga palety [t]	1,26	1,16	1,18	1,42	1,28	

UNI SPLIT®

Dwustronnie łupane			
Format [cm]	Cena netto [PLN]	Cena brutto [PLN]	
100x27,5	63,25	77,80	TARNÓW
100x21,5	51,75	63,65	

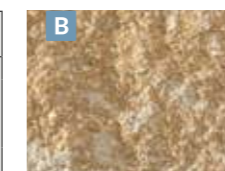

piaskowiec żółty



brekcja muszlowa

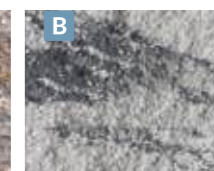

brekcja karbon



brekcja spiżowa

Czterostronnie łupane			
Format [cm]	Cena netto [PLN]	Cena brutto [PLN]	
45x27,5	32,20	39,61	TARNÓW
40x40	44,85	55,17	
40x50	50,60	62,24	



piaskowiec biały

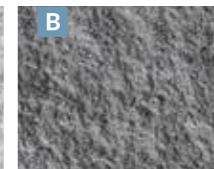

piaskowiec szary

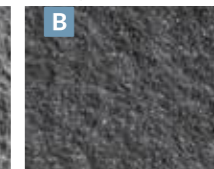

piaskowiec szary ciemny



piaskowiec biało-szary

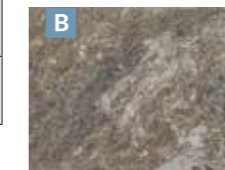

piaskowiec muszlowy

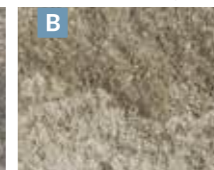

piaskowiec kremowy

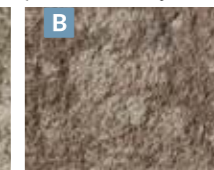

piaskowiec brązowy

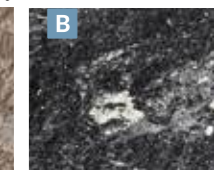

piaskowiec biało-czarny



PŁYTA PODWALINOWA UNIVERSAL

COLOR
SZARY



Element	PODMURÓWKA WIBROPRASOWANA		
	P 20	P 25	P 30
Wysokość	20	25	30
Wymiary [cm]	250x5,5	250x5,5	250x5,5
szt./paleta	30	-	15
Waga palety [t]	1,8	-	1,350

COLOR

Format [cm]		Cena netto [PLN]	Cena brutto [PLN]	
Podmurówka 250x5,5x20		51,00	62,73	
Podmurówka 250x5,5x25		60,00	73,80	
Podmurówka 250x5,5x30		70,00	86,10	
TARNÓW				

szary

COLOR

Format [cm]		Cena netto [PLN]	Cena brutto [PLN]	
Podmurówka 250x5,5x20		57,00	70,11	
Podmurówka 250x5,5x25		66,00	81,18	
Podmurówka 250x5,5x30		76,00	93,48	
TARNÓW				

stalowy



PŁYTA PODWALINOWA KASETON

COLOR
SZARY



Element	PODMURÓWKA WET CAST	ŁĄCZNIK	
	P 20	Łącznik 20	
Wysokość	20	20	
Wymiary [cm]	246x5,5	PROSTY	NAROŻNY
szt./paleta	30	24x18	22x21
Waga palety [t]	1,380	115	5

COLOR

Format [cm]		Cena netto [PLN]	Cena brutto [PLN]		
Podmurówka 246x5,5x20	szt.	58,00	71,34		
TARNÓW					

szary

COLOR

Format [cm]		Cena netto [PLN]	Cena brutto [PLN]		
Łącznik 20		12,50	15,38		
TARNÓW					

szary

SKRZYNKI NA LISTY

SKRZYNKA STANDARD SP-29		Panel przedni: 290 x 150 mm Panel tylny: 290 x 150 mm Otwór wrzutowy: 230 x 30 mm Szerokość szuflady: 270 mm Regulowana głębokość: 280-410 mm	szt.	Cena netto[PLN] 477,00	Cena brutto [PLN] 586,71
SKRZYNKA (18-30 CM) SZEROKA SP-40		Panel przedni: 400 x 180 mm Panel tylny: 400 x 180 mm Otwór wrzutowy: 325 x 30 mm Szerokość szuflady: 380 mm Regulowana głębokość: 160-310 mm	szt.	Cena netto[PLN] 789,00	Cena brutto [PLN] 970,75
SKRZYNKA Z DOMOFONEM SD-29		Panel przedni: 290 x 150 mm Panel tylny: 290 x 150 mm Otwór wrzutowy: 230 x 30 mm Szerokość szuflady: 270 mm Regulowana głębokość: 280-410 mm	szt.	Cena netto[PLN] 780,00	Cena brutto [PLN] 959,40
SKRZYNKA Z DOMOFONEM I SZYFRATOREM SDS-29		Panel przedni: 290 x 150 mm Panel tylny: 290 x 150 mm Otwór wrzutowy: 230 x 30 mm Szerokość szuflady: 270 mm Regulowana głębokość: 280-410 mm	szt.	Cena netto[PLN] 1280,00	Cena brutto [PLN] 1574,40
SKRZYNKA STANDARD WPN20 MN		Panel przedni: 285 x 385 mm Panel tylny: drzwi z maskownicą Otwór wrzutowy: 241 x 45 mm Szerokość skrzynki: 265 mm Regulowana głębokość: 190 - 255 mm	szt.	Cena netto[PLN] 530,00	Cena brutto [PLN] 651,90
WYPOSAŻENIE	WSTAWKA DODATKOWA DO REGULACJI GŁĘBOKOŚCI	1x WST 280-330	szt.	56,00	68,88
		2x WST 360-410		112,00	137,76
		3x WST 440-490		168,00	206,64
SKRZYNKA Z VIDEODOMOFONEM WPN20 VID		Panel przedni: 285 x 385 mm Panel tylny: drzwi z maskownicą Otwór wrzutowy: 241 x 45 mm Szerokość szuflady: 265 mm Regulowana głębokość: 190 - 255; mm	szt.	Cena netto[PLN] 605,00	Cena brutto [PLN] 744,15
WYPOSAŻENIE	WSTAWKA DODATKOWA DO REGULACJI GŁĘBOKOŚCI	1x WST 280-330	szt.	56,00	68,88
		2x WST 360-410		112,00	137,76
		3x WST 440-490		168,00	206,64
	STACJA BRAMOWA VIDOS S551	770,00		947,10	
	VIDEO MONITOR BIAŁY M670 W	860,00		1057,80	
VIDEO MONITOR CZARNY M670 B	860,00	1057,80			
SKRZYNKA NA LISTY STAL NIERDZEWNA		Skrzynka na listy wykonana z blachy nierdzewnej, format 265 x 360 x 55 mm	szt.	Cena netto[PLN] 184,80	Cena brutto [PLN] 227,30
SZUFLADA SKOŚNA NIERDZEWNA (19-24 CM)		Szufladę skośną wykonaną z blachy nierdzewnej, o zakresie regulacji głębokości 190-240 mm	szt.	Cena netto[PLN] 108,00	Cena brutto [PLN] 132,84

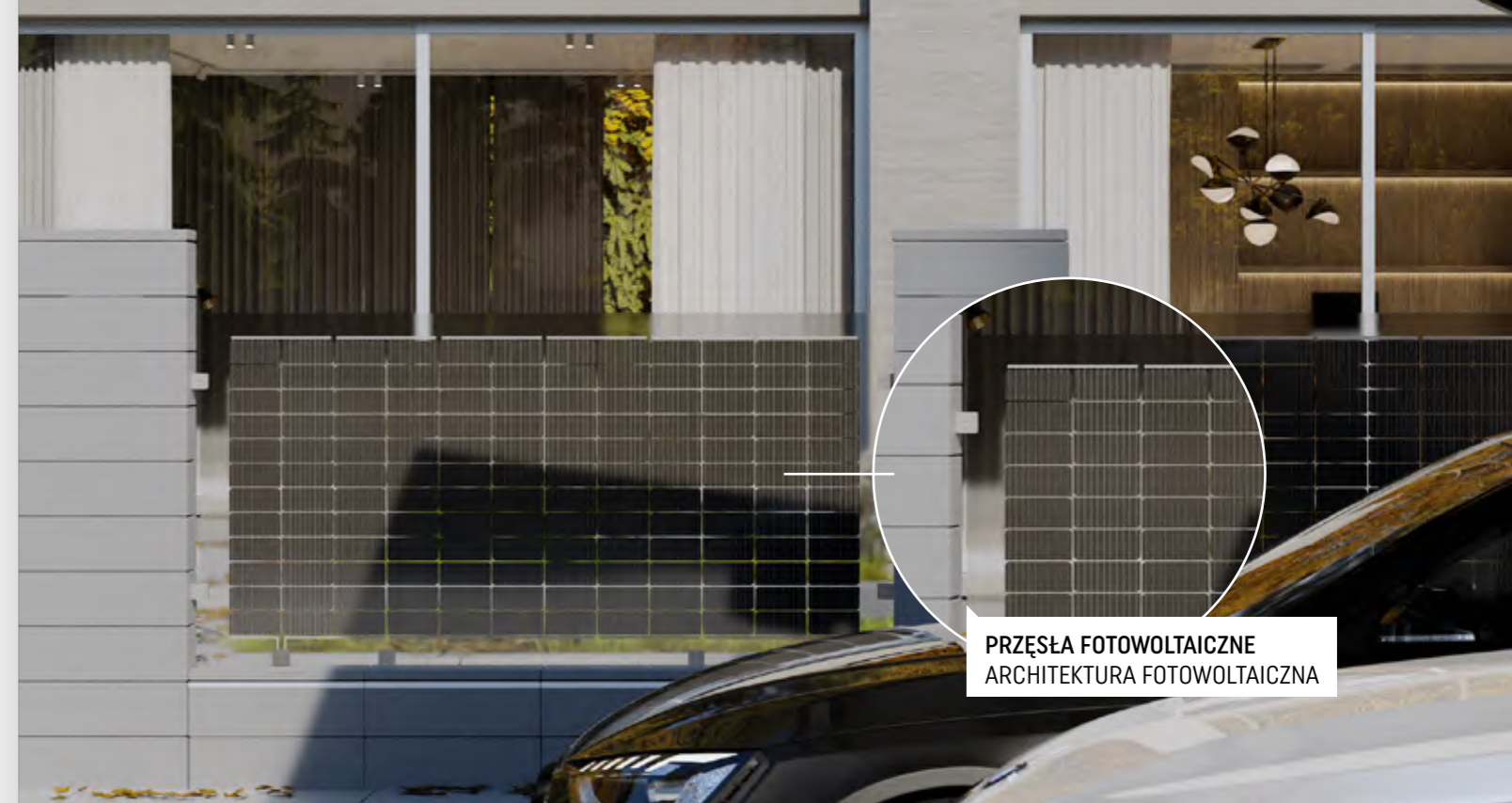

OGRODZENIA ASORTYMENT UZUPEŁNIAJĄCY

BETON OGRODZENIOWY STABIL-BETON		Łatwa w użyciu, gotowa mieszanka betonowa charakteryzująca się wysoką jakością. Jest mrozoodporna i szczelna, co sprawia, że idealnie nadaje się do wypełniania bloczków ogrodzeniowych.	szt.	Cena netto[PLN]	Cena brutto [PLN]
			25 kg	26,00	31,98
			szt./paleta: 48	waga palety: 1,2 [t]	
BRUK-BET STABIL FIX		Bruk-Bet STABIL FIX to dodatek przeciwskurczowy stosowany do przygotowania mieszanki betonowej. Jego głównym zadaniem jest zapobieganie skurczom objętościowym w mieszankach betonowych, szczególnie w przypadku wypełnień bloczków ogrodzeniowych. Zapewnia stabilność strukturalną betonu, co jest szczególnie istotne podczas jego wiązania i twardnienia.	szt.	Cena netto[PLN]	Cena brutto [PLN]
			1l	13,00	15,99
BRUK-BET FIX		Bruk-Bet FIX przeznaczony jest do klejenia pustaków i bloczków betonowych w zabudowie elementów ogrodzeniowych i murków ogrodowych. Zastosowanie do wszelkiego rodzaju prac remontowo budowlanych, gdzie wymagane jest stałe i silne połączenie elementów o porowatej lub nieporowatej powierzchni.	szt.	Cena netto[PLN]	Cena brutto [PLN]
			290ml	24,60	30,26
ARKUSZ POLIETYLENOWY		Arkusz polietylenowy do wypełniania komór bloczków betonowych	Produkt		
			Arkusz 1400 mm [słupek]	Cena netto[PLN]	Cena brutto [PLN]
			Arkusz 1600 mm [słupek]	9,90	12,18
				11,50	14,15
RENOVATOR NATURAL		Impregnat do ogrodzeń, płyt tarasowych i ogrodowych WET CAST oraz kamieni ściennych.	j.m.	Cena netto[PLN]	Cena brutto [PLN]
			1l	45,15	55,53
			5l	198,45	244,09

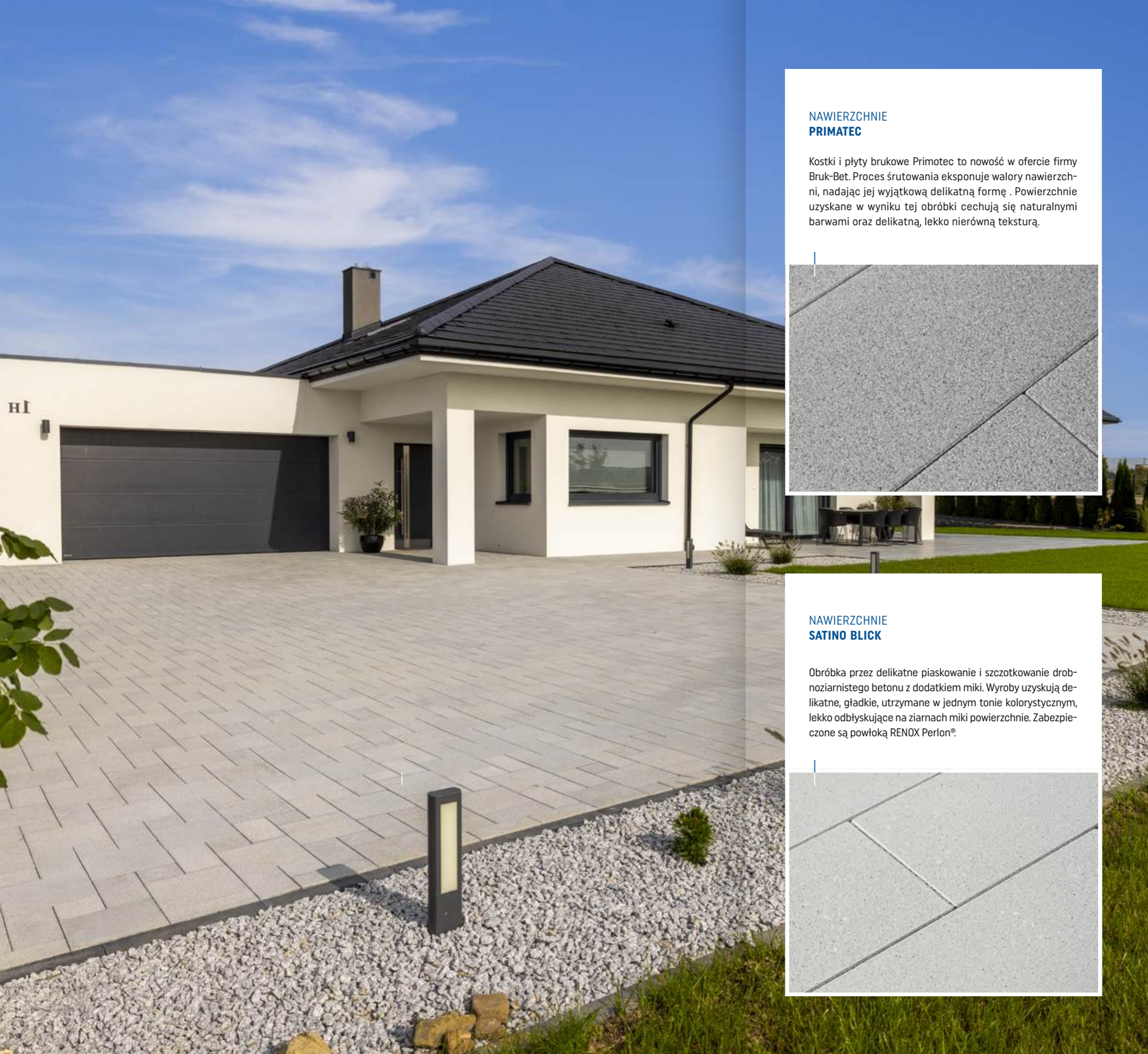

NAWIERZCHNIE PRIMATEC

Kostki i płyty brukowe Primotec to nowość w ofercie firmy Bruk-Bet. Proces śrutowania eksponuje walory nawierzchni, nadając jej wyjątkową delikatną formę. Powierzchnie uzyskane w wyniku tej obróbki cechują się naturalnymi barwami oraz delikatną, lekko nierówną teksturą.



NAWIERZCHNIE SATINO BLICK

Obróbka przez delikatne piaskowanie i szcietkowanie drobnoziarnistego betonu z dodatkiem miki. Wyroby uzyskują delikatne, gładkie, utrzymane w jednym tonie kolorystycznym, lekko odbłyśkujące na ziarnach miki powierzchnie. Zabezpieczone są powłoką RENOX Perlon®.



KOSTKI I PŁYTY BRUKOWE

- 50 Prospect®
- 52 Prospect® Solo
- 53 Promenada®
- 54 Promenada® Midi
- 55 Promenada® Box
- 56 Novator® Solo
- 61 Novator® Akord
- 62 Novator® City
- 64 Novator® Forte
- 66 Novator® Piano
- 68 Novator® Largo
- 70 Novator® Hexagon
- 71 Metrum
- 72 Visio®
- 74 Modero
- 75 Symfonia®
- 76 Vivo
- 77 Forum
- 78 Tetrum
- 80 Tetra
- 82 Urbanit®
- 83 Romalit®
- 84 Parkiet
- 85 Tercet
- 86 Kontur®
- 88 Logo®
- 90 Concerto

EKOLOGICZNE KOSTKI I PŁYTY BRUKOWE

- 92 Novator® Hexagon Eco
- 93 Novator® Diagonal Eco
- 94 Novator® Linus Eco
- 95 Promenada® Eco
- 96 Uni-Eco
- 97 Płyty ażurowe
- 98 Visio® Eco
- 99 Novator® Piano Eco

STANDARDOWE KOSTKI I PŁYTY BRUKOWE

- 101 Creativ®
- 101 Babilon
- 101 Stare Miasto
- 101 Kostka integracyjna
- 101 Nostalit
- 102 Holland
- 102 Holland ECO
- 103 Behaton
- 103 Behaton ECO



PROSPECT®

METALIC COLOR
PERŁA SREBRNO-STALOWA



ZESTAW KOSTEK				Ilość na palecie [m ²]	Waga palety [t]	Ilość warstw na palecie
Wymiary [cm]	32x16	24x16	16x16			
Szt./warstwa	9	10	9	12,9	1,703	12

MICROTEC

	Cena netto [PLN]	Cena brutto [PLN]	
m ²	149,00	183,27	
TARNÓW, SKIERNIEWICE			



tytan biały



tytan szary jasny

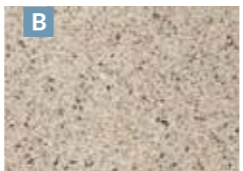

tytan kremowy

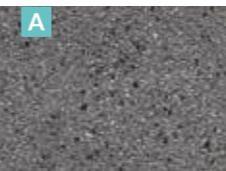

tytan stalowy

METALIC COLOR

	Cena netto [PLN]	Cena brutto [PLN]	
m ²	170,00	209,10	
TARNÓW			



perła srebrno-stalowa



perła stalowo-srebrna



perła stalowo-antracytowa



PROSPECT®

MICROTEC
TYTAN STALOWY



ZESTAW KOSTEK				Ilość na palecie [m ²]	Waga palety [t]	Ilość warstw na palecie
Wymiary [cm]	32x16	24x16	16x16			
Szt./warstwa	9	10	9	12,9	1,703	12

RUSTICAL®

	Cena netto [PLN]	Cena brutto [PLN]	
m ²	125,00	153,75	
SKIERNIEWICE			

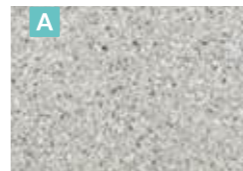

graniton biały

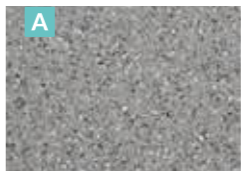

graniton szary jasny

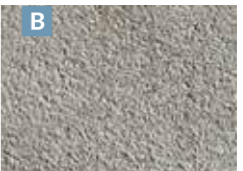

graniton beżowy

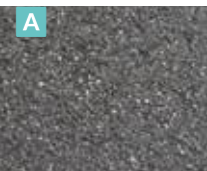

graniton stalowy

PRIMATEC®

	Cena netto [PLN]	Cena brutto [PLN]	
m ²	127,00	156,21	
TARNÓW, SKIERNIEWICE			



biały



szary jasny



beżowy



stalowy



PROSPECT® SOLO

MELANŻ
KALCYT STALOWO-GRAFITOWY



KOSTKI POJEDYNCZE				Ilość warstw na palecie
Wymiary [cm]	40x32	32x32	32x16	12
Ilość na palecie [m²]	13,83	11,06	12,84	
Waga palety [t]	1,825	1,46	1,70	

MELANŻ

Format [cm]	Cena netto [PLN]	Cena brutto [PLN]
40x32	88,00	108,24
32x32	88,00	108,24
32x16	88,00	108,24

TARNÓW



PROMENADA®

MELANŻ
KALCYT SZARO-STALOWY



ZESTAW KOSTEK										Ilość na palecie [m²]	Waga palety [t]	Ilość warstw na palecie
Wymiary [cm]	35,9x23,9	29,9x23,9	17,9x23,9	35,9x17,9	29,9x17,9	23,9x17,9	29,9x11,9	23,9x11,9	17,9x11,9	13,20	1,89	12
Szt./warstwa	1	2	1	2	2	4	3	6	6			

MELANŻ

	Cena netto [PLN]	Cena brutto [PLN]
m²	91,00	111,93

TARNÓW, SKIERNIEWICE, KRZEMIENICA, FUGASÓWKA

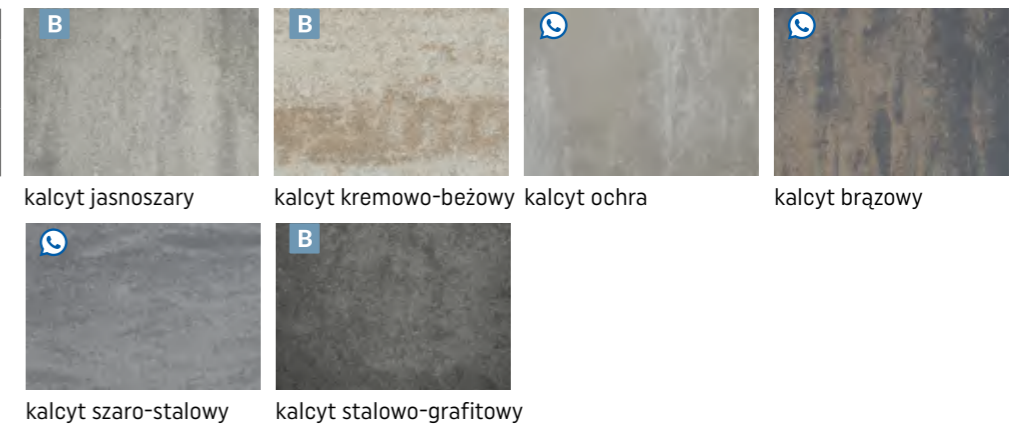

COLOR-MIX®

	Cena netto [PLN]	Cena brutto [PLN]
m²	80,00	98,40

KIELCE, KRZEMIENICA, RACIBÓRZ, TORUŃ, KRAKÓW, MYSŁOWICE

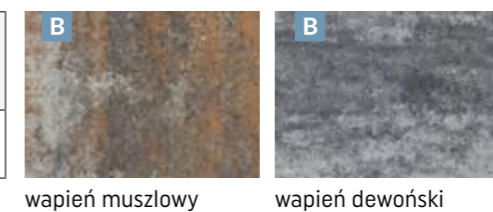









PROMENADA® MIDI

SATINO BLICK
GRESO BIAŁE

gr. 6,5   

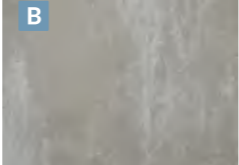
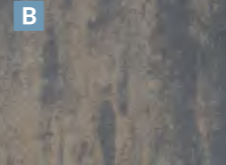
ZESTAW KOSTEK				Ilość na palecie [m ²]	Waga palety [t]	Ilość warstw na palecie
Wymiary [cm]	35,9x17,9	29,9x17,9	23,9x17,9			
Szt./warstwa	4	5	10	12,36	1,89	12

MELANŻ

m ²	Cena netto [PLN]	Cena brutto [PLN]					
	91,00	111,93		kalcyt jasnoszary	kalcyt kremowo-beżowy	kalcyt ochra	kalcyt brązowy
TARNÓW 							
				kalcyt szaro-stalowy	kalcyt stalowo-grafitowy		

SATINO BLICK

m ²	Cena netto [PLN]	Cena brutto [PLN]					
	155,00	190,65		greso białe	greso szare jasne	greso szare ciemne	greso stalowe
TARNÓW 							



PROMENADA® BOX

MELANŻ
KREMOWO-BEŻOWY

gr. 6,5   

ZESTAW KOSTEK				Ilość na palecie [m ²]	Waga palety [t]	Ilość warstw na palecie
Wymiary [cm]	35,9x23,9	29,9x23,9	23,9x23,9			
Szt./warstwa	8	4	3	13,80	1,89	12

MELANŻ

m ²	Cena netto [PLN]	Cena brutto [PLN]					
	91,00	111,93		kalcyt jasnoszary	kalcyt kremowo-beżowy	kalcyt ochra	kalcyt brązowy
TARNÓW 							
				kalcyt szaro-stalowy	kalcyt stalowo-grafitowy		

NOVATOR® SOLO

SATINO BLICK
GRESO BIAŁE



KOSTKI POJEDYNCZE						Ilość warstw na palecie
Wymiary [cm]	100x100	100x50	50x20	60x30	30x20	
Ilość na palecie [m²]	8	8	9,6	8,64	9,6	8
Waga palety [t]	1,408	1,408	1,69	1,52	1,69	

MICROTEC

Format [cm]	Cena netto [PLN]	Cena brutto [PLN]
100x100	179,00	220,17
100x50	179,00	220,17
50x20	169,00	207,87

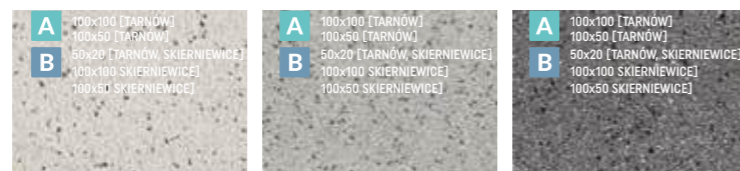

tytan biały tytan szary jasny tytan stalowy

SATINO BLICK

Format [cm]	Cena netto [PLN]	Cena brutto [PLN]
60x30	179,00	220,17
30x20	179,00	220,17

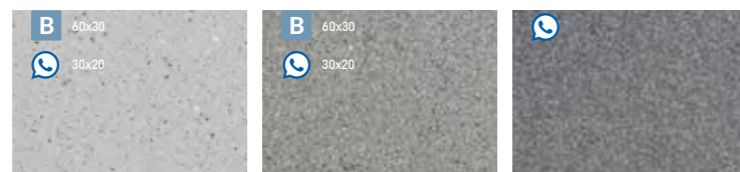

greso białe greso szare jasne greso szare ciemne

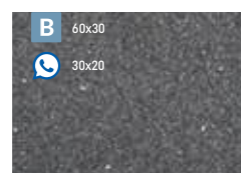

greso stalowe

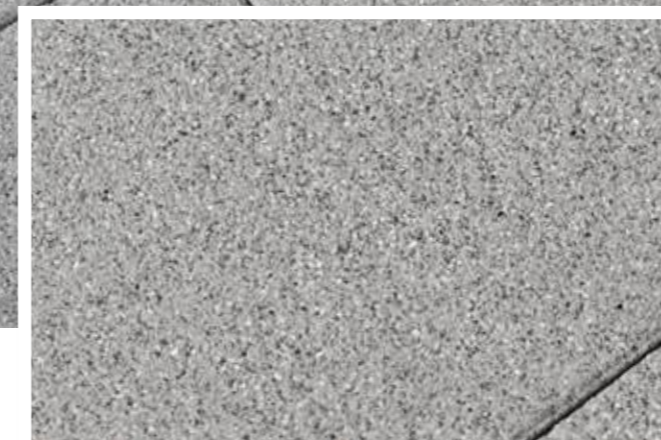

NOVATOR® SOLO

PRIMATEC
SZARY JASNY



KOSTKI POJEDYNCZE								Ilość warstw na palecie
Wymiary [cm]	120x80	80x80	80x40	90x90	90x60	60x30	30x20	
Ilość na palecie [m²]	7,68	5,12	7,68	6,48	8,64	8,64	9,6	8
Waga palety [t]	1,35	0,9	1,35	1,141	1,52	1,52	1,69	

RUSTICAL®

Format [cm]	Cena netto [PLN]	Cena brutto [PLN]
90x90	145,00	178,35
90x60	140,00	172,20
60x30	140,00	172,20
30x20	135,00	166,05

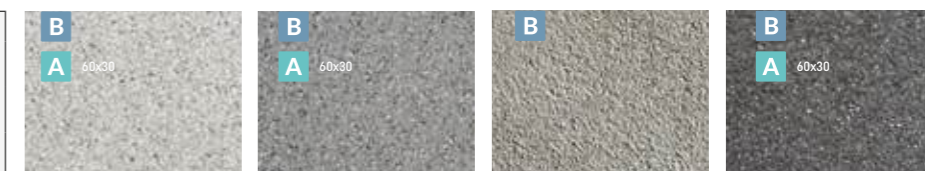

graniton biały graniton szary jasny graniton beżowy graniton stalowy

PRIMATEC®

Format [cm]	Cena netto [PLN]	Cena brutto [PLN]
90x90	147,00	147,00
90x60	142,00	142,00
60x30	142,00	142,00
30x20	132,00	132,00

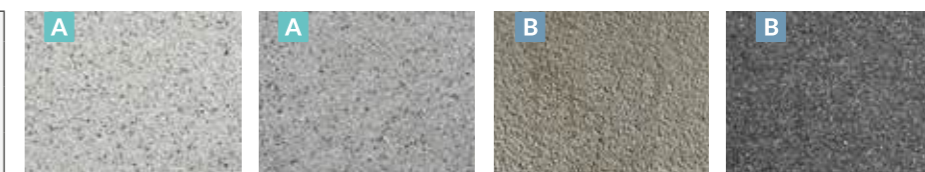

biały szary jasny beżowy stalowy

COLOR-MAX

Format [cm]	Cena netto [PLN]	Cena brutto [PLN]
80x40	149,00	183,27

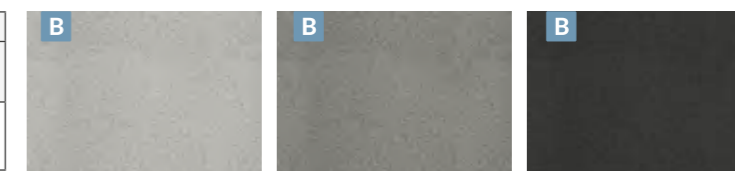

szary jasny szary ciemny karbon



NOVATOR® SOLO

COLOR-MIX®
WAPIEŃ DEWOŃSKI



KOSTKI POJEDYNCZE				Ilość warstw na palecie
Wymiary [cm]	80x40	90x90	60x30	
Ilość na palecie [m ²]	7,68	6,48	8,64	
Waga palety [t]	1,35	1,141	1,52	

POLERYT®

Format [cm]	Cena netto [PLN]	Cena brutto [PLN]	
90x90 m ²	195,00	239,85	
60x30	195,00	239,85	
TARNÓW			



kwarc jasny kwarc szary jasny kwarc szary kwarc stalowy

PRIMATEC® MELANŻ

Format [cm]	Cena netto [PLN]	Cena brutto [PLN]	
80x40 m ²	145,00	178,35	
TARNÓW, SKIERNIEWICE			

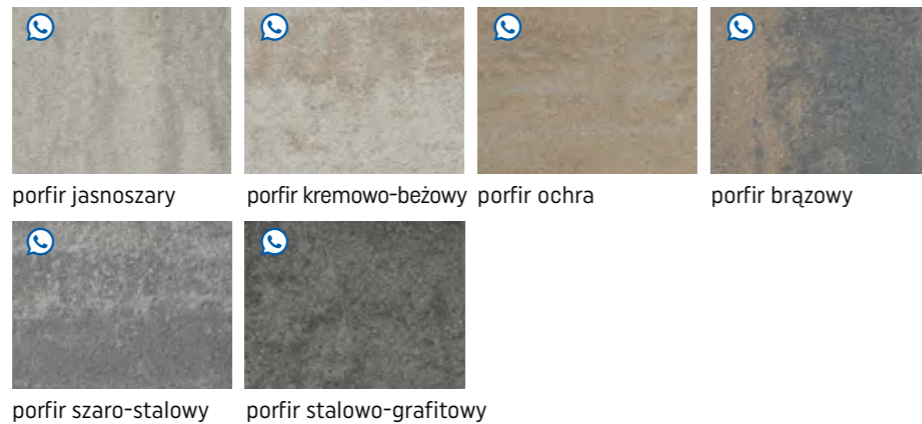

porfir jasnoszary porfir kremowo-beżowy porfir ochra porfir brązowy
porfir szaro-stalowy porfir stalowo-grafitowy



NOVATOR® SOLO

METALIC COLOR
PERŁA STAŁOWO-SREBRNA



KOSTKI POJEDYNCZE					Ilość warstw na palecie
Wymiary [cm]	120x80	80x80	80x40	40x20	
Ilość na palecie [m ²]	7,68	5,12	7,68	7,68	
Waga palety [t]	1,35	0,9	1,35	1,352	

METALIC COLOR

Format [cm]	Cena netto [PLN]	Cena brutto [PLN]	
120x80 m ²	252,00	309,96	
80x80	247,50	304,43	
80x40	199,00	244,77	
40x20	175,00	215,25	
TARNÓW			

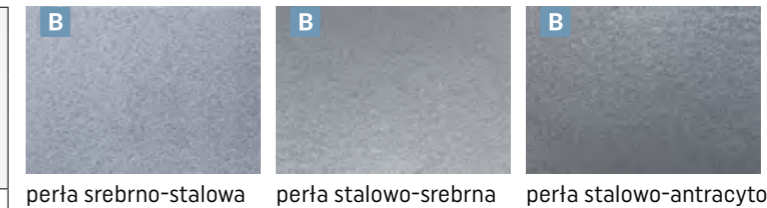

perła srebrno-stalowa perła stalowo-srebrna perła stalowo-antracytowa

COLOR-MIX®

Format [cm]	Cena netto [PLN]	Cena brutto [PLN]	
80x40 m ²	125,00	153,75	
TARNÓW			

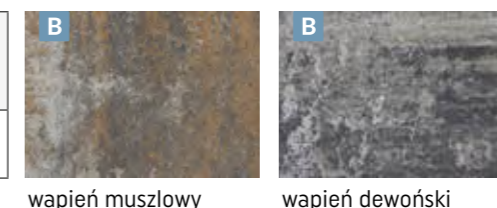

wapień muszlowy wapień dewoński

COLOR-MIX®

Format [cm]	Cena netto [PLN]	Cena brutto [PLN]	
80x40 m ²	155,00	190,65	
TARNÓW			

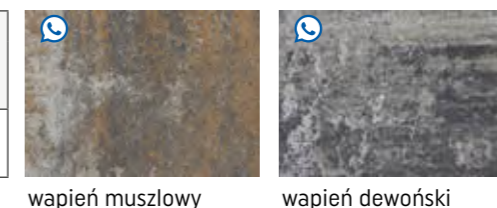

wapień muszlowy wapień dewoński



NOVATOR® SOLO

COLOR-MIX®
WAPIEŃ DEWOŃSKI



KOSTKI POJEDYNCZE			Ilość warstw na palecie
Wymiary [cm]	120x80	80x40	8
Ilość na palecie [m ²]	7,68	7,68	
Waga palety [t]	1,35	1,35	

MELANŻ

Format [cm]	Cena netto [PLN]	Cena brutto [PLN]	
120x80	150,00	184,50	
80x40	130,00	159,90	
TARNÓW			



kalcyt jasnoszary kalcyt kremowo-beżowy kalcyt ochra



kalcyt brązowy kalcyt szaro-stalowy kalcyt stalowo-grafitowy



NOVATOR® AKORD

COLOR-MIX®
WAPIEŃ BIAŁO-SZARY



ZESTAW KOSTEK						Ilość na palecie [m ²]	Waga palety [t]	Ilość warstw na palecie
Wymiary [cm]	68x18	53x18	53x12	38x12	30x12	7,56	1,664	7
Szt./warstwa	3	3	3	3	3			

COLOR-MIX®

	Cena netto [PLN]	Cena brutto [PLN]	
m ²	130,00	159,90	
TARNÓW			



wapień biało-szary wapień dewoński

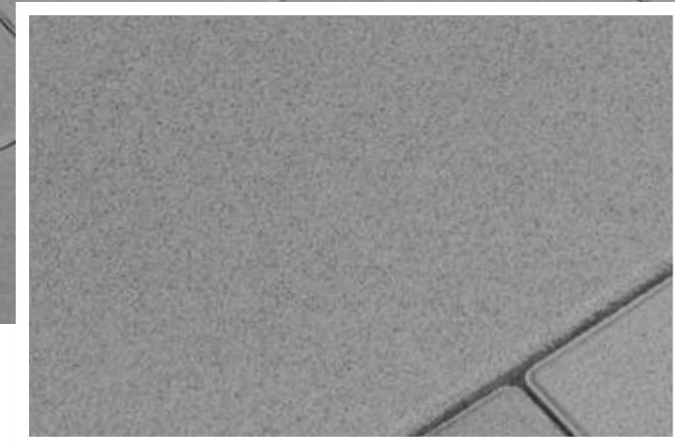

NOVATOR® CITY

COLOR-MAX
SZARY



NOVATOR® CITY



Więcej informacji o produktach NOVATOR CITY znajdziesz na stronie internetowej www.novator-city.pl
Warunki realizacji zamówień według indywidualnych ustaleń.

COLOR

Format [cm]	Cena netto [PLN]	Cena brutto [PLN]
80x80	130,00	159,90
80x40	110,00	135,30
90x45	120,00	147,60

TARNÓW
SKIERNIEWICE (90x45)



biały

Format [cm]	Cena netto [PLN]	Cena brutto [PLN]
80x80	130,00	159,90
80x40	110,00	135,30
90x45	120,00	147,60
60x60	110,00	135,30
50x50	110,00	135,30
60x40	99,00	121,77
30x20	85,00	104,55
20x20	85,00	104,55

TARNÓW
SKIERNIEWICE (90x45)
FUGASÓWKA (20x20)



grafit

Format [cm]	Cena netto [PLN]	Cena brutto [PLN]
80x80	130,00	159,90
80x40	110,00	135,30
60x60	110,00	135,30
50x50	110,00	135,30
60x40	99,00	121,77
30x20	85,00	104,55
20x20	85,00	104,55

TARNÓW
FUGASÓWKA (20x20)



szary

COLOR

Format [cm]	Cena netto [PLN]	Cena brutto [PLN]
100x100	195,00	239,85
100x50		
90x90		
90x60	155,00	190,65
42,6x30x15		
60x30		
60x20		

TARNÓW

Format [cm]	Cena netto [PLN]	Cena brutto [PLN]
40x40	130,00	159,90
50x20		
45x30		
30x30	100,00	123,00
40x20		
15x20		

TARNÓW



biały



szary

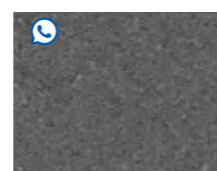

grafit

COLOR

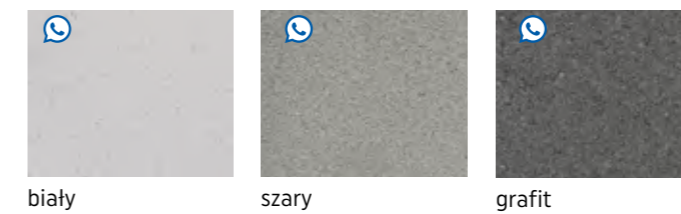

biały

szary

grafit

Na indywidualne zamówienie możliwe jest wykonanie innych typów powierzchni.

Format [cm]	m ²	Cena netto [PLN]	Cena brutto [PLN]
gr. 12 cm			
120x60	245,00	301,35	uni DECOR
90x60			
80x80			
80x40			
90x90			
60x60			
60x40			
60x30	165,00	202,95	uni DECOR
40x40			

TARNÓW

Format [cm]	m ²	Cena netto [PLN]	Cena brutto [PLN]
gr. 10 cm			
90x30	140,00	172,20	uni DECOR

TARNÓW

Format [cm]	m ²	Cena netto [PLN]	Cena brutto [PLN]
gr. 12 cm			
30x30	140,00	172,20	uni DECOR
40x20			
30x20			
20x20			
15x20	TARNÓW		

Format [cm]	m ²	Cena netto [PLN]	Cena brutto [PLN]
gr. 16 cm			
100x100	295,00	362,85	uni DECOR
100x50			
50x50	230,00	282,90	uni DECOR
60x40			
60x30			
30x20			

TARNÓW



NOVATOR® FORTE

NATURYT®
MARMUR BEŻOWY



ZESTAW KOSTEK					Ilość na palecie [m²]	Waga palety [t]	Ilość warstw na palecie
Wymiary [cm]	50x20	40x20	30x20	20x20	9,6	1,69	8
Szt./warstwa	5	4	3	5			

NATURYT®

	Cena netto [PLN]	Cena brutto [PLN]					
m²	195,00	239,85					
	TARNÓW						
				deska beżowa [N06]	marmur beżowy [N08]	deska szaro-stalowa [N04]	kwarcyt szary [N10]
				piaskowiec stalowy [N16]	marmur stalowy [N15]	deska brąz ciemny [N05]	marmur brąz ciemny [N14]

POLERYT®

	Cena netto [PLN]	Cena brutto [PLN]					
m²	195,00	239,85					
	TARNÓW						
				marmur jasny	marmur szary jasny	marmur szary	marmur stalowy



NOVATOR® FORTE

COLOR-MIX®
WAPIEŃ SPIŻOWY



ZESTAW KOSTEK					Ilość na palecie [m²]	Waga palety [t]	Ilość warstw na palecie
Wymiary [cm]	50x20	40x20	30x20	20x20	9,6	1,69	8
Szt./warstwa	5	4	3	5			

COLOR-MIX®

	Cena netto [PLN]	Cena brutto [PLN]				
m²	115,00	141,45				
	TARNÓW, TORUŃ, ŻARSKA WIEŚ					
				wapień biało-szary	wapień jurajski	wapień spiżowy

COLOR-MIX®

	Cena netto [PLN]	Cena brutto [PLN]				
m²	145,00	178,35				
	TARNÓW					
				wapień biało-szary	wapień jurajski	wapień spiżowy

RUSTICAL®

	Cena netto [PLN]	Cena brutto [PLN]					
m²	135,00	166,05					
	TARNÓW, SKIERNIEWICE						
				graniton biały	graniton szary jasny	graniton beżowy	graniton stalowy

PRIMATEC®

	Cena netto [PLN]	Cena brutto [PLN]				
m²	137,00	168,51				
	TARNÓW, SKIERNIEWICE					
				biały	szary jasny	beżowy
						stalowy



NOVATOR® PIANO



MELANŻ
KALCYT JASNO SZARY

ZESTAW KOSTEK				Ilość na palecie [m ²]	Waga palety [t]	Ilość warstw na palecie
Wymiary [cm]	60x30	45x30	30x30			
Szt./warstwa	3	2	3	8,64	1,52	8

POLERYT®

	Cena netto [PLN]	Cena brutto [PLN]					
m ²	195,00	239,85					
	TARNÓW						

kwarc jasny kwarc szary jasny kwarc szary kwarc stalowy

MELANŻ

	Cena netto [PLN]	Cena brutto [PLN]					
m ²	115,00	141,45					
	TARNÓW, SKIERNIEWICE						

kalcyt jasnoszary kalcyt kremowo-beżowy kalcyt ochra kalcyt brązowy
kalcyt szaro-stalowy kalcyt stalowo-grafitowy



NOVATOR® PIANO



COLOR-MIX®
WAPIEŃ MUSZLOWY

ZESTAW KOSTEK				Ilość na palecie [m ²]	Waga palety [t]	Ilość warstw na palecie
Wymiary [cm]	60x30	45x30	30x30			
Szt./warstwa	3	2	3	8,64	1,52	8

COLOR-MIX®

	Cena netto [PLN]	Cena brutto [PLN]				
m ²	102,00	125,46				
	TARNÓW, SKIERNIEWICE, ŻARSKA WIEŚ, TORUŃ					

wapień muszlowy wapień biało-szary wapień dewoński

COLOR-MIX®

	Cena netto [PLN]	Cena brutto [PLN]			
m ²	92,00	113,16			
	TARNÓW, SKIERNIEWICE, KRZEMIENICA, MIETKÓW				

wapień muszlowy wapień dewoński

SATINO

	Cena netto [PLN]	Cena brutto [PLN]					
m ²	155,00	190,65					
	TARNÓW						

gresz białe gresz szare jasne gresz szare ciemne gresz stalowe



NOVATOR® LARGO

NATURYT®
TRAWERTYN BEŻOWY JASNY



ZESTAW KOSTEK				Ilość na palecie [m ²]	Waga palety [t]	Ilość warstw na palecie
Wymiary [cm]	70x40	50x40	30x40			
Szt./warstwa	2	2	2	9,6	1,69	8

NATURYT®

m ²	Cena netto [PLN]		Cena brutto [PLN]		TARNÓW
	195,00	239,85			

COLOR-MIX®

m ²	Cena netto [PLN]		Cena brutto [PLN]		TARNÓW
	125,00	153,75			



NOVATOR® LARGO

COLOR-MIX®
WAPIEŃ SPIŻOWY



ZESTAW KOSTEK				Ilość na palecie [m ²]	Waga palety [t]	Ilość warstw na palecie
Wymiary [cm]	70x40	50x40	30x40			
Szt./warstwa	2	2	2	9,6	1,69	8

COLOR-MIX®

m ²	Cena netto [PLN]		Cena brutto [PLN]		TARNÓW
	155,00	190,65			

wapień szary

wapień jurajski

wapień spiżowy

wapień dewoński

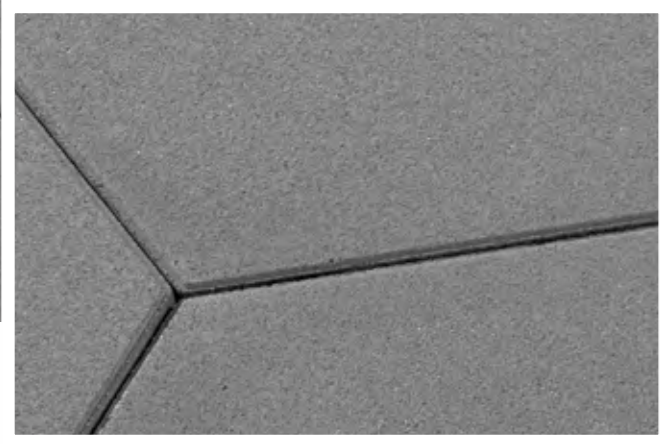

NOVATOR® HEXAGON

COLOR
SZARY



ZESTAW KOSTEK			Ilość na palecie [m²]	Waga palety [t]	Ilość warstw na palecie
Wymiary [cm]	55x48	55x24	7,2	1,267	8
Szt./warstwa	4	1			

COLOR-MIX®

	Cena netto [PLN]	Cena brutto [PLN]	
m²	109,00	134,07	uni DECOR
TARNÓW			



wapień biało-szary



wapień dewoński

COLOR

	Cena netto [PLN]	Cena brutto [PLN]	
m²	99,00	121,77	uni DECOR
TARNÓW			



biały



szary

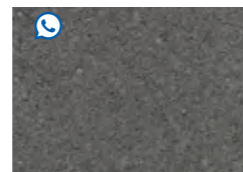

grafit



METRUM

COLOR-MIX®
WAPIEŃ DEWOŃSKI



ZESTAW KOSTEK				Ilość na palecie [m²]	Waga palety [t]	Ilość warstw na palecie
Wymiary [cm]	44,4x17	33,3x17	22,2x17	9,392	1,653	8
Szt./warstwa	7	7	7			

COLOR-MIX®

	Cena netto [PLN]	Cena brutto [PLN]	
m²	92,00	113,16	uni DECOR
TARNÓW, KRZEMIENICA, MIETKÓW, TORUŃ, MYŚLOWICE, GOŚCICINO			

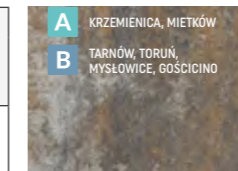

wapień muszlowy

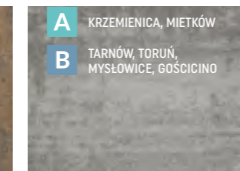

wapień biało-szary

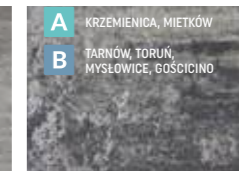

wapień dewoński

SATINO

	Cena netto [PLN]	Cena brutto [PLN]	
m²	145,00	178,35	uni DECOR
TARNÓW			

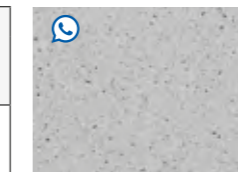

greso białe



greso szare jasne



greso szare ciemne



greso stalowe



VISIO®

RUSTICAL®
GRANITON BIAŁY

gr. 6



ZESTAW KOSTEK				Ilość na palecie [m ²]	Waga palety [t]	Ilość warstw na palecie
Wymiary [cm]	30x30	15x30	15x15			
Szt./warstwa	7	7	6	12,96	1,71	12

MELANŻ

m ²	Cena netto [PLN]	Cena brutto [PLN]	
	87,00	107,01	
TARNÓW, KRZEMIENICA, FUGASÓWKA, SKIERNIEWICE, TORUŃ			

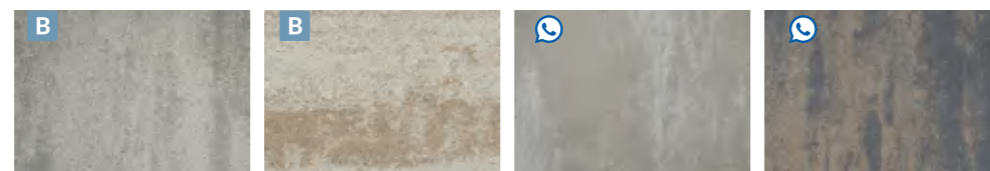

kalcyt jasnoszary kalcyt kremowo-beżowy kalcyt ochra kalcyt brązowy

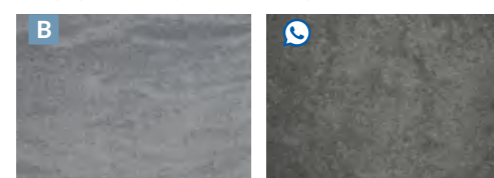

kalcyt szaro-stalowy kalcyt stalowo-grafitowy

MELANŻ

m ²	Cena netto [PLN]	Cena brutto [PLN]	
	82,00	100,86	
KRAKÓW, RACIBÓRZ, KRZEMIENICA, KIELCE, MIET			



kalcyt kremowo-beżowy kalcyt brązowy kalcyt szaro-stalowy

COLOR-MIX®

m ²	Cena netto [PLN]	Cena brutto [PLN]	
	79,00	97,17	
TARNÓW, KRZEMIENICA, FUGASÓWKA, SKIERNIEWICE, RACIBÓRZ, KIELCE, TORUŃ, ŻARSKA WIEŚ, KRAKÓW, MIETKÓW, GOŚCICINO, MYSŁOWICE			

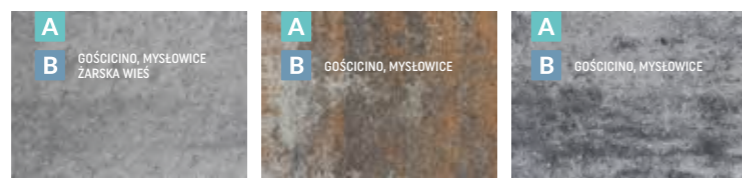

wapień szary wapień muszlowy wapień dewoński



COLOR-MIX®
WAPIEN MUSZLOWY

PRIMATEC MELANŻ

m ²	Cena netto [PLN]	Cena brutto [PLN]	
	135,00	166,05	
TARNÓW, SKIERNIEWICE			

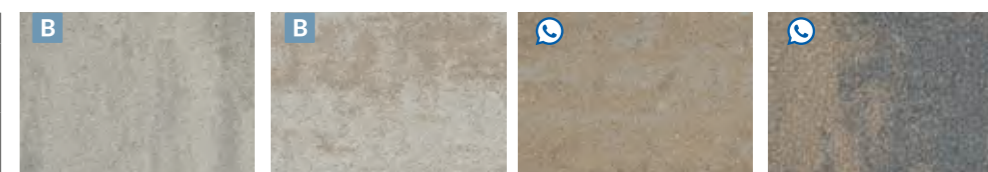

porfir jasnoszary porfir kremowo-beżowy porfir ochra porfir brązowy

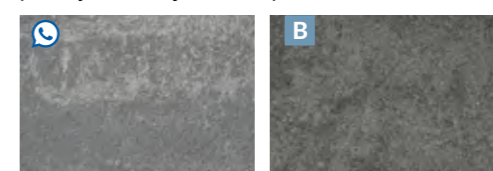

porfir szaro-stalowy porfir stalowo-grafitowy

RUSTICAL®

m ²	Cena netto [PLN]	Cena brutto [PLN]	
	125,00	153,75	
TARNÓW, SKIERNIEWICE			



graniton biały graniton szary jasny graniton beżowy graniton stalowy

PRIMATEC®

m ²	Cena netto [PLN]	Cena brutto [PLN]	
	127,00	156,21	
TARNÓW, SKIERNIEWICE			



biały szary jasny beżowy stalowy

METALIC COLOR

m ²	Cena netto [PLN]	Cena brutto [PLN]	
	170,00	209,10	
TARNÓW			

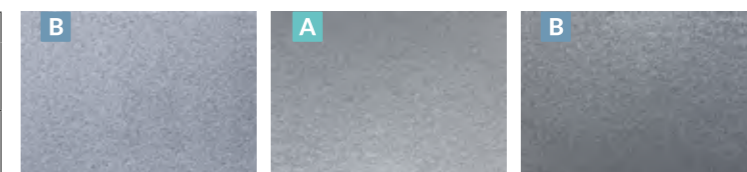

perła srebrno-stalowa perła stalowo-srebrna perła stalowo-antracytowa



MODERO

COLOR-MIX®
WAPIEŃ SZARY



ZESTAW KOSTEK						Ilość na palecie [m²]	Waga palety [t]	Ilość warstw na palecie
Wymiary [cm]	35x19	30x19	30x15,5	25x15,5	20x15,5	14,04	1,853	12
Szt./warstwa	6	3	4	8	4			

COLOR-MIX®

m²	Cena netto [PLN]	Cena brutto [PLN]	
	87,00	107,01	
	KRZEMIENICA, FUGASÓWKA, SKIERNIEWICE		

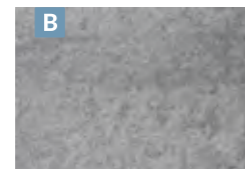

wapień szary

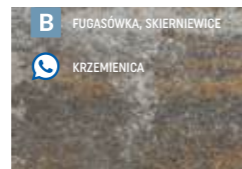

wapień muszlowy



wapień dewoński

COLOR-MIX®

m²	Cena netto [PLN]	Cena brutto [PLN]	
	79,00	97,17	
	KRZEMIENICA, KIELCE, ŻARSKA WIEŚ, TORUŃ, MIETKÓW, GOŚCICINO		



wapień dewoński



wapień muszlowy

COLOR

m²	Cena netto [PLN]	Cena brutto [PLN]	
	63,00	77,49	
	KRZEMIENICA, SKIERNIEWICE, TORUŃ, GOŚCICINO		

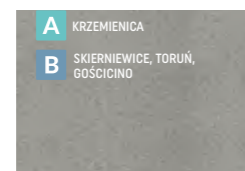

szary

m²	Cena netto [PLN]	Cena brutto [PLN]	
	67,00	82,41	
	KRZEMIENICA, SKIERNIEWICE, TORUŃ, GOŚCICINO		

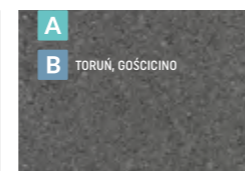

grafit



SYMFONIA®

COLOR-MIX®
WAPIEŃ MUSZLOWY



ZESTAW KOSTEK					Ilość na palecie [m²]	Waga palety [t]	Ilość warstw na palecie
Wymiary [cm]	30x20	20x20	20x10	10x10	12,96	1,71	12
Szt./warstwa	6	12	6	12			

COLOR-MIX®

m²	Cena netto [PLN]	Cena brutto [PLN]	
	79,00	97,17	
	TARNÓW, KRAKÓW, SKIERNIEWICE, MIETKÓW, KIELCE, TORUŃ, RACIBÓRZ, MYSŁOWICE, GOŚCICINO		

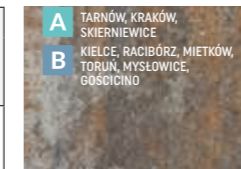

wapień muszlowy

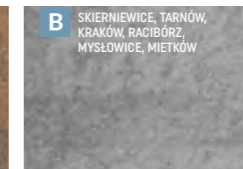

wapień szary

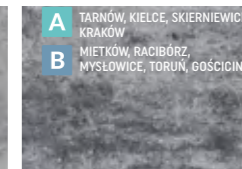

wapień dewoński

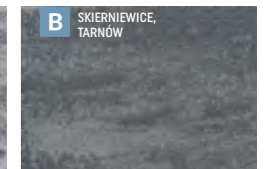

wapień antracytowy

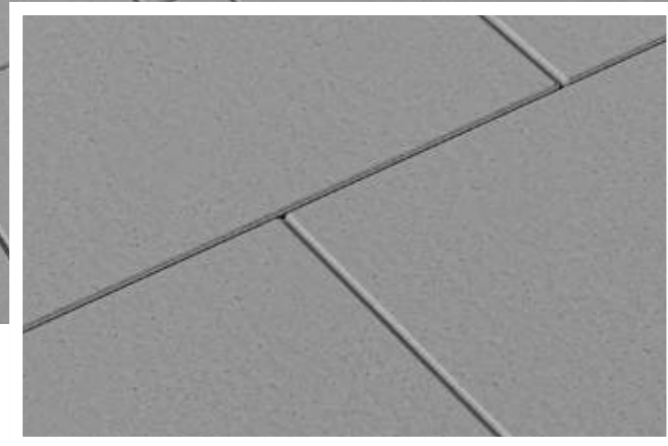

VIVO

COLOR
SZARY

gr. 8



ZESTAW KOSTEK				Ilość na palecie [m ²]	Waga palety [t]	Ilość warstw na palecie
Wymiary [cm]	20x10	20x20	20x30			
Szt./warstwa	12	9	8	8,64	1,520	8

COLOR-MIX®

m ²	Cena netto [PLN]	Cena brutto [PLN]
	92,00	113,16

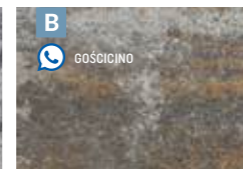
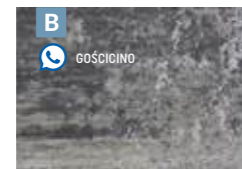

wapień dewoński

wapień muszlowy

COLOR

m ²	Cena netto [PLN]	Cena brutto [PLN]
	72,00	88,56



szary

m ²	Cena netto [PLN]	Cena brutto [PLN]
	76,00	93,48

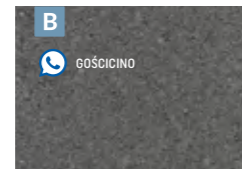

grafit



FORUM

MELANŻ
KALCYT JASNOSZARY

gr. 6,5



ZESTAW KOSTEK				Ilość na palecie [m ²]	Waga palety [t]	Ilość warstw na palecie
Wymiary [cm]	40x60	40x40	40x20			
Szt./warstwa	2	3	3	12	1,83	10

MELANŻ

m ²	Cena netto [PLN]	Cena brutto [PLN]
	89,00	109,47

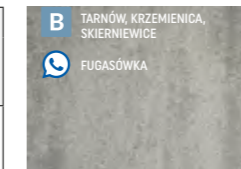

kalcyt jasnoszary



kalcyt kremowo-beżowy



kalcyt ochra

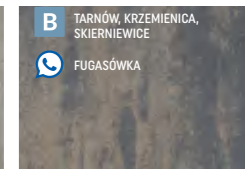

kalcyt brązowy

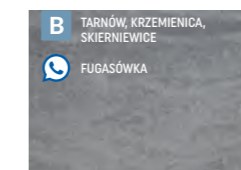

kalcyt szaro-stalowy

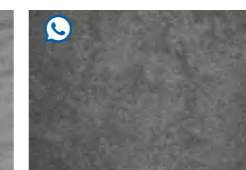

kalcyt stalowo-grafitowy

COLOR-MIX®

m ²	Cena netto [PLN]	Cena brutto [PLN]
	79,00	97,17



wapień dewoński



wapień muszlowy



TETRUM®

MELANŻ
KALCYT JASNOSZARY



ZESTAW KOSTEK gr. 6 cm					Ilość na palecie [m ²]	Waga palety [t]	Ilość warstw na palecie
Wymiary [cm]	10,4x13,9	13,9x13,9	17,4x13,9	20,9x13,9			
Szt./warstwa	21	14	14	7	13,20	1,74	12

MELANŻ

	Cena netto [PLN]	Cena brutto [PLN]	
m ²	87,00	107,01	
FUGASÓWKA, KRZEMIENICA, SKIERNIEWICE			
kalcyt jasnoszary	kalcyt kremowo-beżowy	kalcyt ochra	kalcyt brązowy
kalcyt szaro-stalowy	kalcyt stalowo-grafitowy		

COLOR-MIX®

	Cena netto [PLN]	Cena brutto [PLN]	
m ²	79,00	97,17	
GOŚCICINO			
wapień dewoński	wapień muszlowy		

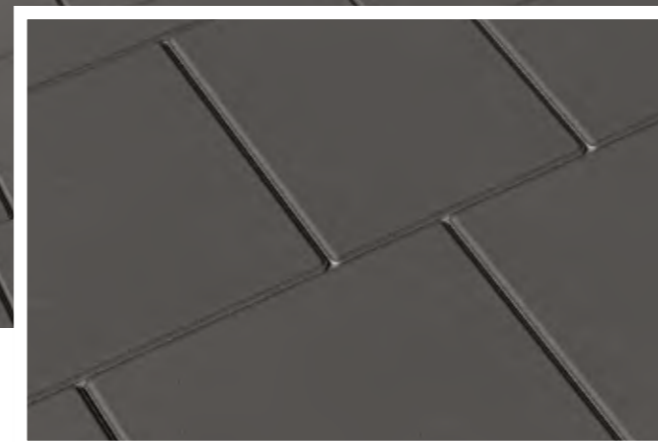

TETRUM®

COLOR
GRAFIT



ZESTAW KOSTEK gr. 8 cm					Ilość na palecie [m ²]	Waga palety [t]	Ilość warstw na palecie
Wymiary [cm]	10,4x13,9	13,9x13,9	17,4x13,9	20,9x13,9			
Szt./warstwa	21	14	14	7	8,8	1,549	8

COLOR-MIX®

	Cena netto [PLN]	Cena brutto [PLN]	
m ²	92,00	113,16	
KRZEMIENICA, KIELCE, FUGASÓWKA, TORUŃ, ŻARSKA WIEŚ, MYSŁOWICE			
wapień muszlowy	wapień dewoński		

COLOR

	Cena netto [PLN]	Cena brutto [PLN]	
m ²	72,00	88,56	
KRZEMIENICA, KIELCE, FUGASÓWKA, SKIERNIEWICE, TORUŃ, ŻARSKA WIEŚ, MYSŁOWICE			
			szary
			grafit



TETRA

COLOR-MIX®
WAPIEŃ SPIŻOWY



ZESTAW KOSTEK						Ilość na palecie [m²]	Waga palety [t]	Ilość warstw na palecie
Wymiary [cm]	7x14	10,5x14	14x14	17,5x14	21x14			
Szt./warstwa	12	12	12	12	8	12,5	1,65	12

MELANŻ

	Cena netto [PLN]	Cena brutto [PLN]	
m²	82,00	100,86	uni DECOR
KRAKÓW, RACIBÓRZ, KRZEMIENICA, KIELCE, MIETKÓW			



kalcyt kremowo-beżowy kalcyt brązowy kalcyt szaro-stalowy

COLOR-MIX®

	Cena netto [PLN]	Cena brutto [PLN]	
m²	87,00	107,01	uni DECOR
TARNÓW, KRZEMIENICA, FUGASÓWKA			

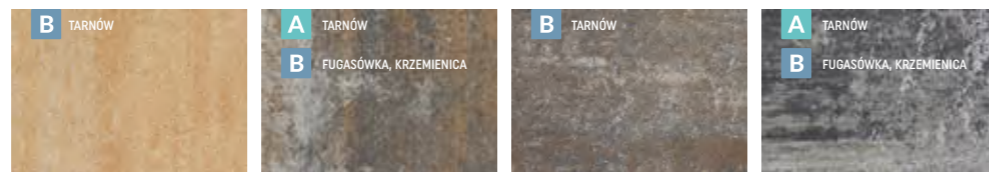

pastelowa harmonia wapień muszlowy wapień spiżowy wapień dewoński

COLOR-MIX®

	Cena netto [PLN]	Cena brutto [PLN]	
m²	79,00	97,17	uni DECOR
KRAKÓW, RACIBÓRZ, KRZEMIENICA, KIELCE, FUGASÓWKA, SKIERNIEWICE, TARNÓW, MIETKÓW, ŻARSKA WIEŚ, TORUŃ, MYSŁOWICE			

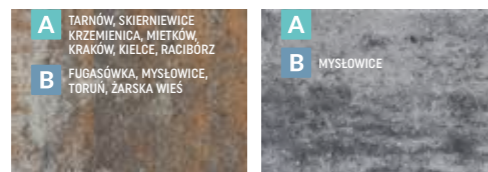

wapień muszlowy wapień dewoński



TETRA

MULTIGRAN®
KOKOS



ZESTAW KOSTEK						Ilość na palecie [m²]	Waga palety [t]	Ilość warstw na palecie
Wymiary [cm]	7x14	10,5x14	14x14	17,5x14	21x14			
Szt./warstwa	12	12	12	12	8	12,5	1,65	12

MULTIGRAN®

	Cena netto [PLN]	Cena brutto [PLN]	
m²	89,00	109,47	uni DECOR
TARNÓW, FUGASÓWKA			



kokos sjenit grano czarne

COLOR

	Cena netto [PLN]	Cena brutto [PLN]	
m²	67,00	82,41	uni DECOR
KRAKÓW, RACIBÓRZ, KRZEMIENICA, KIELCE, FUGASÓWKA, SKIERNIEWICE, TARNÓW, MIETKÓW, ŻARSKA WIEŚ, TORUŃ, MYSŁOWICE			

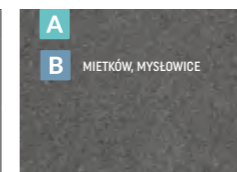

grafit

COLOR

	Cena netto [PLN]	Cena brutto [PLN]	
m²	63,00	77,49	uni DECOR
KRAKÓW, FUGASÓWKA, RACIBÓRZ			

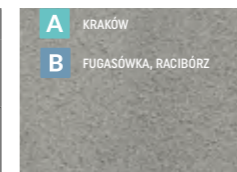

szary

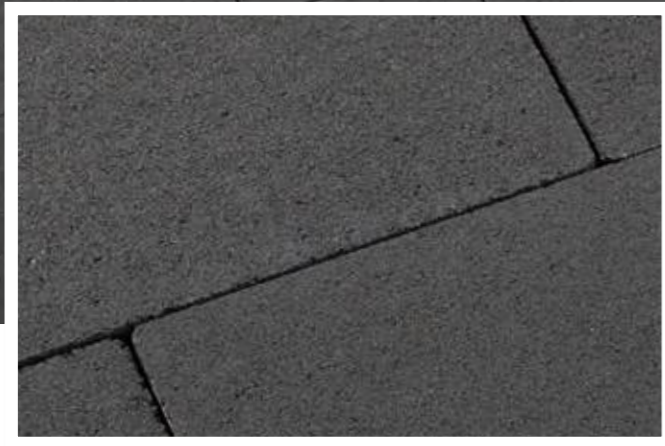

URBANIT®

COLOR
GRAFIT



KOSTKI POJEDYNCZE gr. 6 cm		Ilość na palecie [m²]	Waga palety [t]	Ilość warstw na palecie
Wymiary [cm]	24x16	13,83	1,826	12
Szt./warstwa	30			

KOSTKI POJEDYNCZE gr. 8 cm		Ilość na palecie [m²]	Waga palety [t]	Ilość warstw na palecie
Wymiary [cm]	24x16	9,22	1,623	8
Szt./warstwa	30			

COLOR-MIX®

m²	Cena netto [PLN]	Cena brutto [PLN]	
gr. 6	79,00	80,23	uni DECOR
gr. 8	92,00	93,23	
TARNÓW, FUGASÓWKA, SKIERNIEWICE, KRZEMIENICA, MIETKÓW, ŻARSKA WIEŚ, TORUŃ, ŻARSKA WIEŚ			



wapień dewoński

COLOR

m²	Cena netto [PLN]	Cena brutto [PLN]	
gr. 6	63,00	77,49	STANDARD
gr. 8	72,00	88,56	
TARNÓW, FUGASÓWKA, SKIERNIEWICE, KRZEMIENICA, MIETKÓW, ŻARSKA WIEŚ, TORUŃ			



szary

m²	Cena netto [PLN]	Cena brutto [PLN]	
gr. 6	67,00	82,41	STANDARD
gr. 8	76,00	93,48	
TARNÓW, FUGASÓWKA, SKIERNIEWICE, KRZEMIENICA, TORUŃ, METKÓW, ŻARSKA WIEŚ			

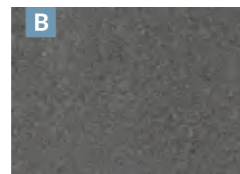

grafit



ROMALIT®

COLOR-MIX®
WAPIEŃ MUSZLOWY



ZESTAW KOSTEK				Ilość na palecie [m²]	Waga palety [t]	Ilość warstw na palecie	
Wymiary [cm]	67,5x45	45x45	45x22,5	22,5x22,5	8,08	1,422	8
Szt./warstwa	1	2	2	2			

COLOR-MIX® STRUKTURA PŁOMIENIOWANA

m²	Cena netto [PLN]	Cena brutto [PLN]	
	119,00	146,37	BENOX
TARNÓW, SKIERNIEWICE			



wapień muszlowy



wapień dewoński

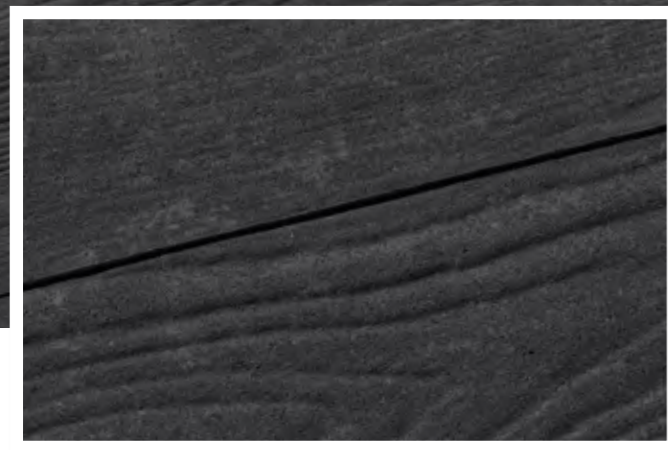

PARKIET

COLOR-MIX®
WAPIEŃ STALOWY

gr. 8



ZESTAW KOSTEK							Ilość na palecie [m²]	Waga palety [t]	Ilość warstw na palecie
Wymiary [cm]	23,7x11,7	35,7x11,7	47,7x11,7	35,7x23,7	47,7x23,7	59,7x23,7	8,32	1,464	8
Szt./warstwa	5	2	2	2	2	2			

COLOR-MIX®

	Cena netto [PLN]	Cena brutto [PLN]	
m²	105,00	129,15	
	TARNÓW		

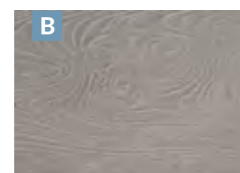

brąz jasny

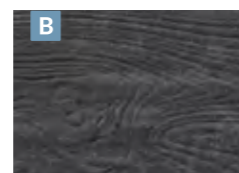

wapień stalowy



TERCET

COLOR-MIX®
WAPIEŃ SZARY

gr. 8



ZESTAW KOSTEK				Ilość na palecie [m²]	Waga palety [t]	Ilość warstw na palecie
Wymiary [cm]	44,4x17	33,3x17	22,2x17	9,392	1,653	8
Szt./warstwa	7	7	7			

COLOR-MIX®

	Cena netto [PLN]	Cena brutto [PLN]	
m²	92,00	113,16	
	SKIERNIEWICE, TARNÓW, ŻARSKA WIEŚ, KRZEMIENICA, FUGASÓWKA		

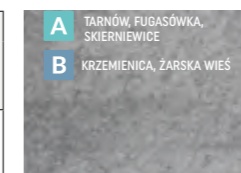

wapień szary

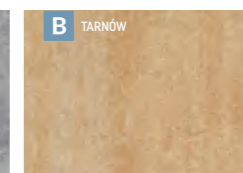

pastelowa harmonia

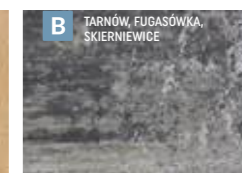

wapień dewoński

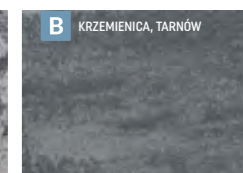

wapień antracytowy

SATINO BLICK

	Cena netto [PLN]	Cena brutto [PLN]	
m²	160,00	196,80	
	TARNÓW		



gresz biały



gresz szary jasny

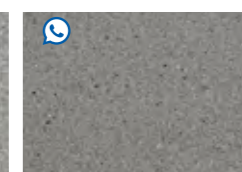

gresz szary

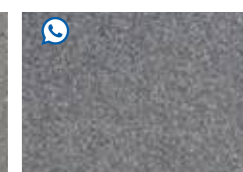

gresz szary ciemny

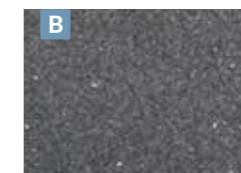

gresz stalowy

COLOR

	Cena netto [PLN]	Cena brutto [PLN]	
m²	76,00	93,48	
	SKIERNIEWICE, TARNÓW		



grafit

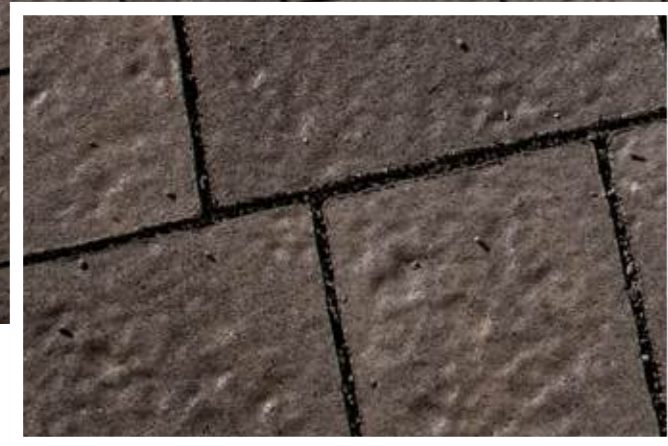

KONTUR®

COLOR-MIX®
BRĄZ KASZTANOWY



ZESTAW KOSTEK gr. 6 cm					Ilość na palecie [m²]	Waga palety [t]	Ilość warstw na palecie
Wymiary [cm]	10,4x13,9	13,9x13,9	17,4x13,9	20,9x13,9	13,20	1,74	12
Szt./warstwa	21	14	14	7			

COLOR-MIX®

m²	Cena netto [PLN]	Cena brutto [PLN]	uni DECOR	A	B	B	A	B
gr. 6	79,00	97,17		TARNÓW, RACIBÓRZ, SKIERNIEWICE	TARNÓW	TARNÓW	TARNÓW, RACIBÓRZ, SKIERNIEWICE	KIELCE, TETRA
KRAKÓW, FUGASÓWKA, KRZEMIENICA, SKIERNIEWICE, TARNÓW, KIELCE, RACIBÓRZ, MIETKÓW, TORUŃ								
wapień muszlowy		cappuccino		brąz kasztanowy		wapień dewoński		

COLOR-MIX®

m²	Cena netto [PLN]	Cena brutto [PLN]	uni DECOR	B	A
gr. 8	92,00	113,16		Skiernewice	Kraków
KRAKÓW, SKIERNIEWICE					
wapień muszlowy		wapień dewoński			

ANTIC®

m²	Cena netto [PLN]	Cena brutto [PLN]	uni DECOR	A	B	C
gr. 6	92,00	113,16				
TARNÓW						
wapień muszlowy		cappuccino		wapień dewoński		



KONTUR®

MULTIGRAN®
GRANO CZARNE



ZESTAW KOSTEK gr. 8 cm					Ilość na palecie [m²]	Waga palety [t]	Ilość warstw na palecie
Wymiary [cm]	10,4x13,9	13,9x13,9	17,4x13,9	20,9x13,9	8,8	1,549	8
Szt./warstwa	21	14	14	7			

MULTIGRAN®

m²	Cena netto [PLN]	Cena brutto [PLN]	uni DECOR	A	B	A	B	A	B
gr. 6	89,00	109,47							
TARNÓW, KRZEMIENICA, FUGASÓWKA, SKIERNIEWICE									
kokos		sjenit		grano czarne					

MULTIGRAN®

m²	Cena netto [PLN]	Cena brutto [PLN]	uni DECOR	B	B
gr. 8	104,00	127,92			
FUGASÓWKA					
kokos		grano czarne			

COLOR

m²	Cena netto [PLN]	Cena brutto [PLN]	STANDARD	A	B	m²	Cena netto [PLN]	Cena brutto [PLN]	STANDARD	A	B
gr. 6	63,00	77,49		KRZEMIENICA, RACIBÓRZ, TARNÓW, KRAKÓW, FUGASÓWKA, KIELCE, SKIERNIEWICE, MIETKÓW, MYSŁOWICE		gr. 6	67,00	82,41		KRZEMIENICA, RACIBÓRZ, TARNÓW, KRAKÓW, FUGASÓWKA, KIELCE, MIETKÓW, MYSŁOWICE	
KRAKÓW, FUGASÓWKA, KRZEMIENICA, KIELCE, SKIERNIEWICE, TARNÓW, RACIBÓRZ, MIETKÓW, ŻARSKA WIEŚ, TORUŃ, MYSŁOWICE											
szary				grafit							

COLOR

m²	Cena netto [PLN]	Cena brutto [PLN]	STANDARD	A	m²	Cena netto [PLN]	Cena brutto [PLN]	STANDARD	A	
gr. 8	72,00	88,56		KRAKÓW, SKIERNIEWICE	gr. 8	76,00	93,48		KRAKÓW, SKIERNIEWICE	
KRAKÓW, SKIERNIEWICE										
szary				grafit						



LOGO®

gr. 6



ZESTAW KOSTEK - gr. 6 cm							Ilość na palecie [m²]	Waga palety [t]	Ilość warstw na palecie
Wymiary [cm]	6,4/7,1x9,1	7,4/8,1x9,1	8,4/9,1x9,1	9,4/10,1x9,1	10,4/11,1x9,1	11,4/12,1x9,1	12	1,584	12
Szt./warstwa	20	20	20	20	20	20			

COLOR-MIX®

m²	Cena netto [PLN]	Cena brutto [PLN]	uni DECOR
gr. 6	79,00	97,17	
TARNÓW, SKIERNIEWICE			



wapień muszlowy



wapień dewoński

ANTIC® - BEZ DYSTANSU

m²	Cena netto [PLN]	Cena brutto [PLN]	uni DECOR
gr. 6	92,00	113,16	
TARNÓW			



wapień muszlowy



wapień dewoński

MULTIGRAN®

m²	Cena netto [PLN]	Cena brutto [PLN]	uni DECOR
gr. 6	89,00	109,47	
TARNÓW, KRZEMIENICA, FUGASÓWKA, SKIERNIEWICE			

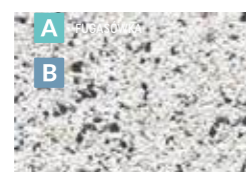

kokos

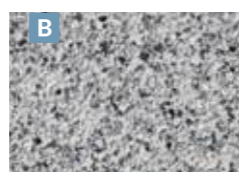

sjenit

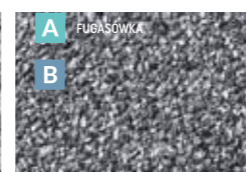

grano czarne

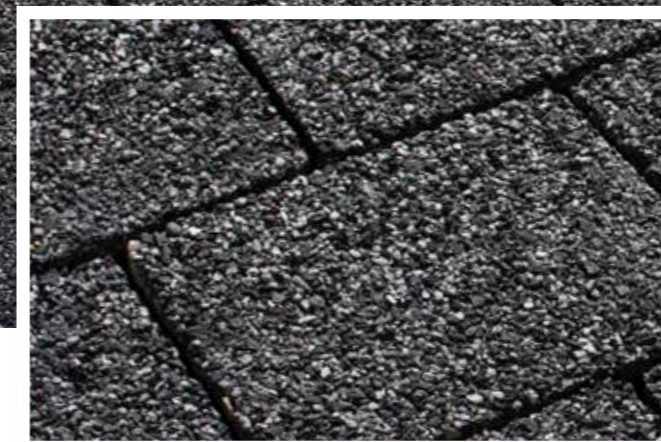

LOGO®

gr. 6



gr. 8



ZESTAW KOSTEK - gr. 8 cm							Ilość na palecie [m²]	Waga palety [t]	Ilość warstw na palecie
Wymiary [cm]	6,4/7,1x9,1	7,4/8,1x9,1	8,4/9,1x9,1	9,4/10,1x9,1	10,4/11,1x9,1	11,4/12,1x9,1	8	1,41	8
Szt./warstwa	20	20	20	20	20	20			

ANTIC® - BEZ DYSTANSU

m²	Cena netto [PLN]	Cena brutto [PLN]	uni DECOR
gr. 6	92,00	113,16	
gr. 8	99,00	121,77	
TARNÓW			



grafit

COLOR

m²	Cena netto [PLN]	Cena brutto [PLN]	uni DECOR
gr. 6	66,00	81,18	
gr. 8	76,00	93,48	
TARNÓW, SKIERNIEWICE			

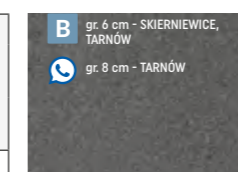

grafit



CONCERTO

COLOR-MIX
CAPPUCCINO



ZESTAW KOSTEK								Ilość na palecie [m ²]	Waga palety [t]	Ilość warstw na palecie
Wymiary [cm]	8,9x8,9	17,9x8,9	26,9x8,9	17,9x17,9	26,9x17,9	26,9x26,9	35,9x26,9	12,48	1,65	12
Szt./warstwa	4	7	4	4	4	4	2			

COLOR-MIX®

	Cena netto [PLN]	Cena brutto [PLN]	
m ²	85,00	104,55	
TARNÓW, TORUŃ			



wapień muszlowy



cappuccino

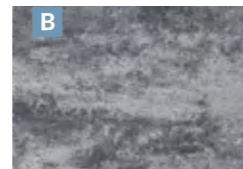

wapień dewoński



GRANOFUGA

frakcja **0,25-2 [mm]**

GRANOFUGA to nazwa wyselekcjonowanych łamanych piasków i kruszyw do wypełniania szczelin między kostkami brukowymi, kostkami ekologicznymi oraz wszelkiego rodzaju płytami brukowymi i tarasowymi. Dobór kruszywa fugowego uzależniony jest od rodzaju nawierzchni, przenoszonych obciążeń oraz designu.

Odpowiednio skomponowane uziarnienie piasków i kruszyw łamanych GRANOFUGA ułatwia optymalne zagęszczenie szczelin i eliminuje wypłukiwanie. Oferujemy piaski i kruszywa fugowe w kolorach czarnym i szarym jasnym. Zapewniają one wybór i dopasowanie kolorystyczne do każdej nawierzchni z oferty Bruk-Bet®.



szary jasny



czarny

Nazwa	Frakcja	Cena netto [PLN]	Cena brutto [PLN]	Cena netto [PLN]	Cena brutto [PLN]
		25 kg	minimum logistyczne to 1 paleta (48 worków)	1 t	
Piasek fugowy szary jasny	A 0,25-2 [mm]	18,50	22,76	495,00	608,85
Piasek fugowy czarny	A 0,25-2 [mm]	18,50	22,76	495,00	608,85

WYNAJEM CHWYTKÓW PODCIŚNIENIOWYCH



Ręczny chwytak podciśnieniowy do układania płyt brukowych

doba	Udźwig	Cena netto [PLN]	Cena brutto [PLN]
	120 kg ssawka 40x20	140,00	172,20
	200 kg ssawka 85x34		



Podciśnieniowy chwytak do wielkoformatowych płyt brukowych

doba	Udźwig	Cena netto [PLN]	Cena brutto [PLN]
	320 kg	170,00	209,10



NOVATOR® HEXAGON ECO

COLOR-MIX®
WAPIEŃ DEWOŃSKI



ZESTAW KOSTEK	Ilość na palecie [m²]		Waga palety [t]	Ilość warstw na palecie	Powierzchnia biologicznie czynna	Szerokość fugi [mm]
Wymiary [cm]	55x48	55x24	7,2	1,080	8	17%
Szt./warstwa	4	1				

HYDROfuga®

COLOR-MIX®

	Cena netto [PLN]	Cena brutto [PLN]	uni DECOR
m²	119,00	146,37	
TARNÓW			

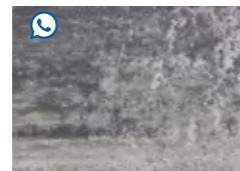

wapień dewoński

COLOR

	Cena netto [PLN]	Cena brutto [PLN]	uni DECOR
m²	109,00	134,07	
TARNÓW			



szary

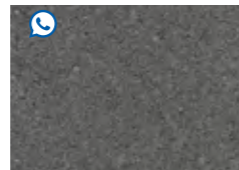

grafit



NOVATOR® DIAGONAL ECO

COLOR
SZARY



KOSTKI POJEDYNCZE	Ilość na palecie [m²]	Waga palety [t]	Ilość warstw na palecie	Powierzchnia biologicznie czynna	Szerokość fugi [mm]
Wymiary [cm]	40x40	7,68	1,180	8	13,5%
Szt./warstwa	6				

HYDROfuga®

COLOR

	Cena netto [PLN]	Cena brutto [PLN]	uni DECOR
Szt.	21,00	25,83	
FUGASÓWKA, TARNÓW, ŻARSKA WIEŚ			

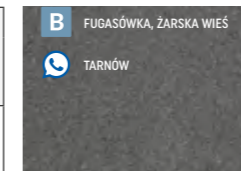

grafit

COLOR

	Cena netto [PLN]	Cena brutto [PLN]	uni DECOR
Szt.	19,00	23,37	
FUGASÓWKA, TARNÓW, ŻARSKA WIEŚ			

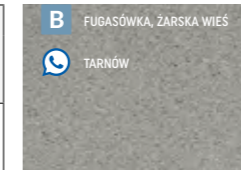

szary



NOVATOR® LINUS ECO

COLOR
SZARY

gr. 8



KOSTKI POJEDYNCZE		Ilość na palecie [m²]	Waga palety [t]	Ilość warstw na palecie	Powierzchnia biologicznie czynna	Szerokość fugi [mm]
Wymiary [cm]	40x20	7,68	1,2	8	15%	30
Szt./warstwa	12					

HYDROfuga®

COLOR

	Cena netto [PLN]	Cena brutto [PLN]	
m²	85,00	104,55	uni DECOR
FUGASÓWKA, TARNÓW			B FUGASÓWKA TARNÓW

grafit

COLOR

	Cena netto [PLN]	Cena brutto [PLN]	
m²	80,00	98,40	uni DECOR
FUGASÓWKA, TARNÓW			B FUGASÓWKA TARNÓW

szary



PROMENADA® ECO

COLOR-MIX®
WAPIEŃ DEWOŃSKI

gr. 6,5



ZESTAW KOSTEK										Ilość na palecie [m²]	Waga palety [t]	Ilość warstw na palecie
Wymiary [cm]	35,9x23,9	29,9x23,9	17,9x23,9	35,9x17,9	29,9x17,9	23,9x17,9	29,9x11,9	23,9x11,9	17,9x11,9	13,392	1,750	12
Szt./warstwa	1	2	1	2	2	4	3	6	6			

Powierzchnia biologicznie czynna	Szerokość fugi [mm]
8%	12

HYDROfuga®

COLOR-MIX®

	Cena netto [PLN]	Cena brutto [PLN]	
m²	85,00	104,55	uni DECOR
TARNÓW, FUGASÓWKA			B FUGASÓWKA

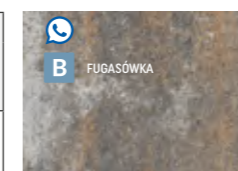

wapień muszlowy

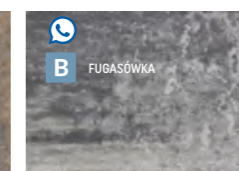

wapień dewoński

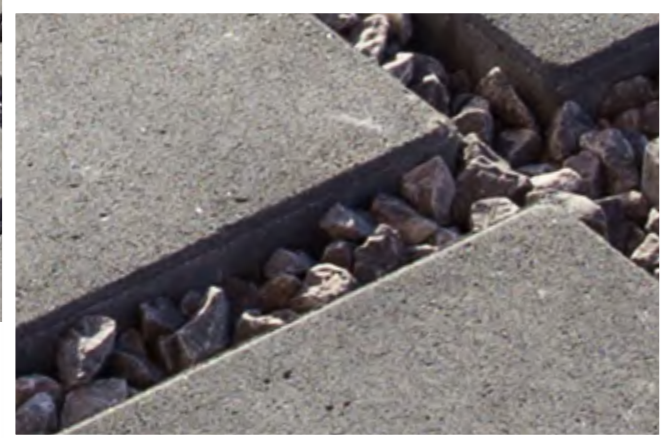

UNI-ECO

COLOR SZARY



KOSTKI POJEDYNCZE		Ilość na palecie [m²]	Waga palety [t]	Ilość warstw na palecie	Powierzchnia biologicznie czynna	Szerokość fugi [mm]
Wymiary [cm]	18,5x18,5	9,60*	1,35	8	23%*	14/28
Szt./warstwa	29 + 2 połówki	8,22				

*przy ułożeniu odstępnikami czolowo do siebie

HYDROfuga®

COLOR

	Cena netto [PLN]	Cena brutto [PLN]		
m²	76,00	93,48		
TARNÓW, FUGASÓWKA, SKIERNIEWICE, KRZEMIENICA, KRAKÓW, MIETKÓW, ŻARSKA WIEŚ, GOŚCICINO				

grafit

COLOR

	Cena netto [PLN]	Cena brutto [PLN]		
m²	72,00	88,56		
TARNÓW, FUGASÓWKA, SKIERNIEWICE, KRZEMIENICA, KRAKÓW, MIETKÓW, ŻARSKA WIEŚ, GOŚCICINO				

szary



PŁYTY AŻUROWE

Płyty ażurowe	gr. [cm]	Wymiary [cm]	Kolor	j.m.	Cena netto [PLN]	Cena brutto [PLN]	Ilość na palecie [szt.]	Waga palety [t]	-
---------------	----------	--------------	-------	------	------------------	-------------------	-------------------------	-----------------	---

KAMIEŃ SJENEŃSKI	10		50x50		szary		szt. 20,70	25,46	32	1,52	-
TARNÓW											

DUNAJEC®	10		50x50		szary		szt. 19,90	24,48	32	1,25	-
TARNÓW, KRZEMIENICA											

ZENIT®	8		60x40		szary		szt. 14,20	17,47	40	1,07	-
TARNÓW, KIELCE, KRZEMIENICA, FUGASÓWKA, RACIBÓRZ, SKIERNIEWICE, KRAKÓW, MIETKÓW, TORUŃ, ŻARSKA WIEŚ, GOŚCICINO, MYŚŁOWICE											

ZENIT®	10		60x40		szary		szt. 16,80	20,67	40	1,32	-
TARNÓW, KIELCE, KRZEMIENICA, FUGASÓWKA, RACIBÓRZ, SKIERNIEWICE, TORUŃ, ŻARSKA WIEŚ, GOŚCICINO, MYŚŁOWICE											



VISIO® ECO

COLOR-MIX®
WAPIEŃ DEWOŃSKI



ZESTAW KOSTEK				Ilość na palecie [m²]	Waga palety [t]	Ilość warstw na palecie	Prześlakliwość wody [l/h/m²]
Wymiary [cm]	30x30	15x30	15x15	12,96	1,60	12	700
Szt./warstwa	7	7	6				

HYDROplus®

COLOR-MIX®

	Cena netto [PLN]	Cena brutto [PLN]			
m²	99,00	121,77			
	TARNÓW				

wapień muszlowy wapień dewoński

COLOR

	Cena netto [PLN]	Cena brutto [PLN]			
m²	89,00	109,47			
	TARNÓW				

szary stalowy



NOVATOR® PIANO ECO

COLOR
SZARY



ZESTAW KOSTEK				Ilość na palecie [m²]	Waga palety [t]	Ilość warstw na palecie	Prześlakliwość wody [l/h/m²]
Wymiary [cm]	60x30	45x30	30x30	8,64	1,52	8	700
Szt./warstwa	3	2	3				

HYDROplus®

COLOR-MIX®

	Cena netto [PLN]	Cena brutto [PLN]			
m²	120,00	147,60			
	TARNÓW				

wapień muszlowy wapień dewoński

COLOR

	Cena netto [PLN]	Cena brutto [PLN]			
m²	110,00	135,30			
	TARNÓW				

szary stalowy

PIELĘGNACJA I UTRZYMANIE NAWIERZCHNI BRUKOWYCH

			j.m.	Cena netto[PLN]	Cena brutto [PLN]
RENOVATOR LAMINO		Impregnat laminujący do powierzchni Perlon.	1l	73,50	90,41
			5l	330,75	406,82
RENOVATOR LAMINO		Impregnat laminujący do powierzchni Perlon.	1l	73,50	90,41
			5l	330,75	406,82
RENOVATOR RENOX		Wodorozcieńczalny impregnat do kostki brukowej.	1l	49,35	60,7
			5l	231,00	284,13
RENOVATOR NATURAL		Impregnat do płyt tarasowych i ogrodowych WET CAST oraz kamieni ściennych.	1l	45,15	55,53
			5l	198,45	244,09
RENOVATOR OPAL		Preparat do utrzymania czystości kostki brukowej i płyt tarasowych.	5l	69,90	85,98
RENOVATOR PUR		Preparat do usuwania wykwitów wapiennych.	1l	25,00	30,75
			5l	79,00	97,17
RENOVATOR FLOREX		Preparat do usuwania grzybów pleśniowych, glonów, alg i porostów.	5l	64,00	78,72
RENOVATOR COLOR-MAX		Impregnat Renovator Color-Max przeznaczony jest do renowacji i wzmocnienia kolorystycznego kostek brukowych, płyt tarasowych, ogrodzeń oraz galanterii ogrodowej.	1l	49,00	60,27
			5l	186,00	228,78



Kostki brukowe	gr. [cm]	Wymiary [cm]		Kolor	j.m.	Cena netto [PLN]	Cena brutto [PLN]	Ilość na palecie [m²]	Waga palety [t]	Ilość warstw na palecie
CREATIV®	6	5,4/6,4x8,3 6,4/7,4x8,3 7,4/8,4x8,3 8,4/9,4x8,3 9,4/10,4x8,3		grafit TARNÓW B	m²	67,00	82,41	11,65	1,54	12
CREATIV®	6	5,4/6,4x8,3 6,4/7,4x8,3 7,4/8,4x8,3 8,4/9,4x8,3 9,4/10,4x8,3		pastelowa harmonia TARNÓW B wapień muszlowy TARNÓW B brąz kasztanowy TARNÓW B	m²	79,00	97,17	11,65	1,54	12
CREATIV®	6	5,4/6,4x8,3 6,4/7,4x8,3 7,4/8,4x8,3 8,4/9,4x8,3 9,4/10,4x8,3		kokos KRZEMIENICA, FUGASÓWKA, TORUŃ, SKIERNIEWICE, TARNÓW B grano czarne KRZEMIENICA, FUGASÓWKA, TORUŃ, SKIERNIEWICE, TARNÓW	m²	89,00	109,47	11,65	1,54	12
BABILON	6	29,8x35,8 29,8x29,8 29,8x23,8 29,8x17,8		szary TARNÓW czerwony TARNÓW grafit TARNÓW	m²	63,00 67,00 67,00	77,49 82,41 82,41	13,6	1,80	12
BABILON	8	29,8x35,8 29,8x29,8 29,8x23,8 29,8x17,8		wapień muszlowy TARNÓW wapień dewoński TARNÓW	m²	92,00	113,16	9,07	1,6	8
STARE MIASTO	6	7,4x14,9 14,9x14,9 22,4x14,9		szary TARNÓW czerwony TARNÓW grafit TARNÓW	m²	63,00 67,00 67,00	77,49 82,41 82,41	13,67	1,81	12
STARE MIASTO	8	7,4x14,9 14,9x14,9 22,4x14,9		wapień muszlowy TARNÓW wapień dewoński TARNÓW	m²	92,00	113,16	9,15	1,61	8
KOSTKA INTEGRACYJNA	8	10x20		żółty jasny TARNÓW, KRZEMIENIC B	m²	89,00	109,47	8,64	1,52	8
NOSTALIT®	4	11,9x8,9 11,9x11,9 11,9x17,9		szary TARNÓW, KIELCE, KRZEMIENICA, FUGASÓWKA, RACIBÓRZ, SKIERNIEWICE, TORUŃ B	m²	55,00	67,65	14,21	1,25	13

Kostki brukowe	gr. [cm]	Wymiary [cm]		Kolor	j.m.	Cena netto [PLN]	Cena brutto [PLN]	Ilość na palecie [m ²]	Waga palety [t]	Ilość warstw na palecie
NOSTALIT®	4	11,9x8,9 11,9x11,9 11,9x17,9		grafit TARNÓW, KIELCE, KRZEMIENICA, FUGASÓWKA, RACIBÓRZ, SKIERNIEWICE, TORUŃ	m ²	59,00	72,57	14,21	1,25	13
NOSTALIT®	6	11,9x8,9 11,9x11,9 11,9x17,9		szary TARNÓW, KIELCE, KRAKÓW, KRZEMIENICA, FUGASÓWKA, RACIBÓRZ, SKIERNIEWICE, TORUŃ, MIĘTKÓW	m ²	63,00	77,49	13,12	1,73	12
NOSTALIT®	6	11,9x8,9 11,9x11,9 11,9x17,9		grafit TARNÓW, KIELCE, KRAKÓW, KRZEMIENICA, FUGASÓWKA, RACIBÓRZ, SKIERNIEWICE, TORUŃ, MIĘTKÓW	m ²	67,00	82,41	13,12	1,73	12
NOSTALIT®	6	11,9x8,9 11,9x11,9 11,9x17,9		czerwony KRZEMIENICA, TARNÓW	m ²	67,00	82,41	13,12	1,73	12
NOSTALIT®	8	11,9x8,9 11,9x11,9 11,9x17,9		szary TARNÓW, KRZEMIENICA grafit TARNÓW, KRZEMIENICA	m ²	72,00 76,00	88,56 93,48	8,8	1,549	8
HOLLAND	4	10x20		szary grafit	m ²	55,00 59,00	67,65 72,57	14,04	1,24	13
HOLLAND faza bez fazy [SZARY GRAFIT - KRZEMIENICA]	6	10x20		szary czerwony grafit	m ²	61,00 65,00 65,00	75,03 79,95 79,95	12,96	1,68	12
HOLLAND faza bez fazy (szary)	8	10x20		szary czerwony grafit	m ²	72,00 76,00 76,00	88,56 93,48 93,48	8,64	1,52	8
HOLLAND ECO Kostki brukowe wodoprzepuszczalne	8	10x20 Prześlakliwość [l/h/m ²] 4000		szary czerwony grafit	m ²	89,00 93,00 93,00	109,47 114,39 114,39	8,64	1,42	8

Jeśli interesują Państwa produkty z lat ubiegłych lub wykończenia nawierzchni nieznajdujące się w aktualnej ofercie, należy złożyć zapytanie ofertowe u jednego z dystrybutorów firmy Bruk-Bet. Aktualna lista dystrybutorów dostępna jest na stronie internetowej: www.bruk-bet.pl/gdzie-kupic. Szczegółowe informacje o pakowaniu na danym ZP można uzyskać w DOK.

Kostki brukowe	gr. [cm]	Wymiary [cm]		Kolor	j.m.	Cena netto [PLN]	Cena brutto [PLN]	Ilość na palecie [m ²]	Waga palety [t]	Ilość warstw na palecie
BEHATON® faza	6	20x16,5		szary czerwony grafit	m ²	63,00 67,00 67,00	77,49 82,41 82,41	13	1,72	12
BEHATON® mikrofaza faza bez fazy	8	20x16,5		szary czerwony grafit	m ²	72,00 76,00 76,00	88,56 93,48 93,48	8,45	1,49	8
BEHATON® BRZEGOWA faza	8	20x16,5		szary	m ²	74,00	91,02	8,55	1,51	8
BEHATON® 1/2 faza	8	10x16,5		szary	m ²	74,00	91,02	8	1,41	8
BEHATON® faza bez fazy	10	20x16,5		szary czerwony grafit	m ²	86,00 90,00 90,00	105,78 110,70 110,70	7,39	1,63	7
BEHATON® ECO Kostki brukowe wodoprzepuszczalne	8	20x16,5 Prześlakliwość [l/h/m ²] 4000		szary czerwony grafit	m ²	89,00 93,00 93,00	109,47 114,39 114,39	8,45	1,48	8
BEHATON® ECO HYDRO FUGA Kostki brukowe ażurowe	8	20x16,5		szary czerwony grafit	m ²	89,00 93,00 93,00	109,47 114,39 114,39	8,45	1,48	8

HYDROfuga®

Dzięki innowacyjnej budowie krótszej krawędzi, kostka brukowa BEHATON ECO HYDROFUGA umożliwia skuteczne odprowadzenie wody opadowej do gruntu, jednocześnie wspierając jej naturalne odparowanie. Produkt wspiera ekosystem, nie zakłócając naturalnych procesów hydrologicznych i eliminując efekt nieprzepuszczalnej nawierzchni. Behaton ECO HYDROFUGA doskonale współgra z innymi produktami z serii BEHATON.

Jeśli interesują Państwa produkty z lat ubiegłych lub wykończenia nawierzchni nieznajdujące się w aktualnej ofercie, należy złożyć zapytanie ofertowe u jednego z dystrybutorów firmy Bruk-Bet. Aktualna lista dystrybutorów dostępna jest na stronie internetowej: www.bruk-bet.pl/gdzie-kupic. Szczegółowe informacje o pakowaniu na danym ZP można uzyskać w DOK.

PŁYTY TARASOWE ARCHITECT®

Płyty Architect podkreślają znaczenie koloru i czystej, przejrzystej formy. Z jednej strony podkreślają prymat bryły i oryginalny design budynku, z drugiej same w sobie stanowią element ozdobny, delikatne piękno. Dzięki zwartej powierzchni z wyeksponowaniem bardzo drobnych ziarenek kruszyw szlachetnych pozwalają uzyskać ulubiony przez architektów efekt szlachetności.



PŁYTY B-B GEOCERAMICA®

BB GEOCERAMICA – to 1 cm płyty gresowe trwale połączone z podbudową betonową pozwalające łatwo i szybko układać je wg tradycyjnych metod, w odróżnieniu od płyt ceramicznych 2cm. Nie jest konieczna trudna i skomplikowana zabudowa w tym użycie na mokro zaprawy drenażowej oraz kleju szczepnego. Te czynności wykonane są już na etapie produkcji płyt. Dzięki wysokiej estetyce i wysokiej odporności mechanicznej gresu ceramicznego płyty te nadają się do bardzo wymagających i prestiżowych realizacji.

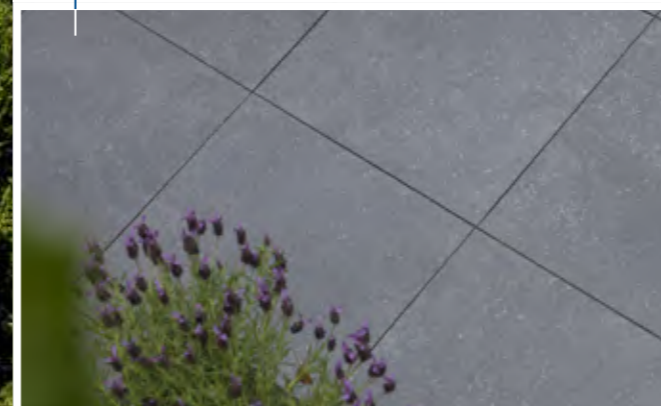

PŁYTY TARASOWE I OGRODOWE

- 106 Architect®
- 107 Maestro
- 108 Realit®
- 109 Romantica®
- 110 Profit
- 111 BB Geoceramica®
- 115 Keramo - płyty ceramiczne
- 119 Wsporniki do płyt tarasowych
- 120 Novator®
- 125 Romalit®
- 126 Kwarcyt®
- 127 Trawertyn
- 128 Planta
- 129 Finezja®
- 130 Deska Ogrodowa
- 131 Parkiet Ogrodowy
- 132 Drewno Ogrodowe Altus
- 133 Kamień Ciosany
- 134 Trawertyn Kwartet
- 134 Kaveró®
- 134 Przełom Skalny
- 135 Fuga żywiczna Prestige



ARCHITECT®

POLERYT
DELICATE BIAŁE



PŁYTY POJEDYNCZE			Ilość warstw na palecie	
Wymiary [cm]*	40x80	60x60	1	
Ilość na palecie [szt.]	29	29		
Ilość na palecie [m ²]	9,28	10,44		
Waga palety [t]	0, 835	0, 940		
PAKIET - 8 szt. (najmniejsza jednostka sprzedażowa)			Ilość warstw na palecie	
Wymiary [cm]*	40x80	60x60	8	
Ilość na palecie [szt.]	8	8		
Ilość na palecie [m ²]	2,56	2,88		
Waga palety [t]	0,23	0,259		

POLERYT®

Format [cm]	Cena netto [PLN]	Cena brutto [PLN]
40x80	185,00	227,55
60x60	180,00	221,4

TARNÓW

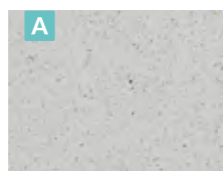

delicate białe
[Y40]



delicate szare jasne
[Y43]

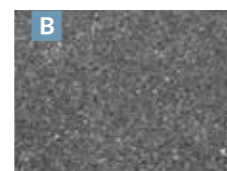

delicate stalowe
[Y47]

Produkt sprzedawany na palecie bezzwrotnej. Cena palety: 1 zł netto.

*Wymiar nominalny płyt jest o 3 mm mniejszy

*Opis techniczny powierzchni PRESTIGE znajduje się w warunkach gwarancji na str. 187-188

www.bruk-bet.pl



MAESTRO

POLERYT
SELECTO BIAŁO-SZARO-GRANITOWE



PŁYTY POJEDYNCZE			Ilość warstw na palecie	
Wymiary [cm]*	40x80	60x60	1	
Ilość na palecie [szt.]	29	29		
Ilość na palecie [m ²]	9,28	10,44		
Waga palety [t]	0, 835	0, 940		
PAKIET - 8 szt. (najmniejsza jednostka sprzedażowa)			Ilość warstw na palecie	
Wymiary [cm]*	40x80	60x60	8	
Ilość na palecie [szt.]	8	8		
Ilość na palecie [m ²]	2,56	2,88		
Waga palety [t]	0,23	0,259		

POLERYT®

Format [cm]	Cena netto [PLN]	Cena brutto [PLN]
40x80	185,00	227,55
60x60	180,00	221,4

TARNÓW

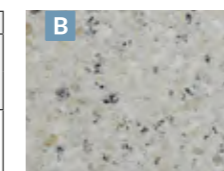

selecto
biało-szaro-granitowe
[Y15]



selecto szare jasne
[Y06]



selecto szaro-stalowe
[Y13]

Produkt sprzedawany na palecie bezzwrotnej. Cena palety: 1 zł netto.

*Wymiar nominalny płyt jest o 3 mm mniejszy

*Opis techniczny powierzchni PRESTIGE znajduje się w warunkach gwarancji na str. 187-188



REALIT®

POLERYT
GRANIT SZARY JASNY



PŁYTY POJEDYNCZE			PAKIET - 8 szt. (najmniejsza jednostka sprzedażowa)		
Wymiary [cm]*	40x80	60x60	Wymiary [cm]*	40x80	60x60
Ilość na palecie [szt.]	29	29	Ilość na palecie [szt.]	8	8
Ilość na palecie [m ²]	9,28	10,44	Ilość na palecie [m ²]	2,56	2,88
Waga palety [t]	0,835	0,940	Waga palety [t]	0,23	0,259

POLERYT®

Format [cm]	Cena netto [PLN]	Cena brutto [PLN]
40x80	185,00	227,55
60x60	180,00	221,4

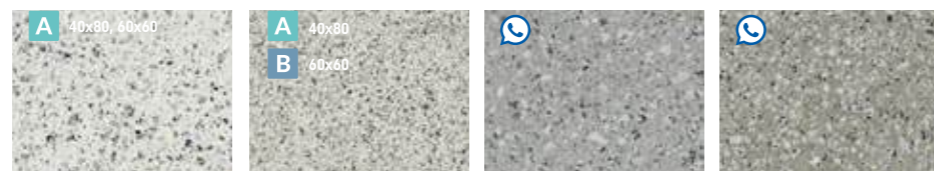

granit jasny [Y08] granitoid [Y00] granit szary jasny [Y03] granit szary [Y09]



granit stalowy [Y07]

*Wymiar nominalny płyt jest o 3 mm mniejszy

Produkt sprzedawany na palecie bezzwrotnej. Cena palety: 1 zł netto.

*Opis techniczny powierzchni PRESTIGE znajduje się w warunkach gwarancji na str. 187-188

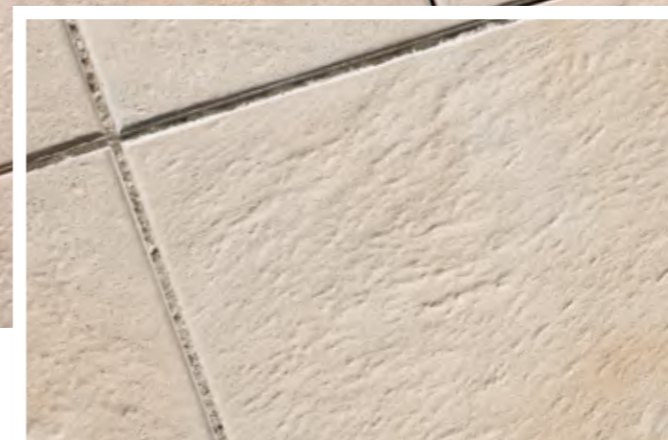

ROMANTICA®

COLOR-MIX
DOLOMIT JASNOKREMOWY



PŁYTY POJEDYNCZE			PAKIET - 8 szt. (najmniejsza jednostka sprzedażowa)		
Wymiary [cm]*	40x80	60x60	Wymiary [cm]*	40x80	60x60
Ilość na palecie [szt.]	27	27	Ilość na palecie [szt.]	8	8
Ilość na palecie [m ²]	8,64	9,72	Ilość na palecie [m ²]	2,56	2,88
Waga palety [t]	0,778	0,875	Waga palety [t]	0,23	0,259

COLOR-MIX®

Format [cm]	Cena netto [PLN]	Cena brutto [PLN]
40x80	140,00	172,20
60x60	130,00	159,90



dolomit jasnokremowy dolomit szary jasny dolomit szary ciemny

Produkt sprzedawany na palecie bezzwrotnej. Cena palety: 1 zł netto.

*Wymiar nominalny płyt jest o 3 mm mniejszy

Wahanie kolorystyki betonowych płyt tarasowych w trakcie użytkowania jest zjawiskiem naturalnym, które może wystąpić podczas okresu eksploatacji płyt pod wpływem czynników atmosferycznych. Jest to proces naturalny i wynika z fizykochemicznych procesów podczas dojrzewania betonu oraz lokalnych warunków środowiskowych w jakich płyty są użytkowane. Zaleca się regularną impregnację płyt preparatem Renovator Lamino.

*Opis techniczny powierzchni PRESTIGE znajduje się w warunkach gwarancji na str. 187-188

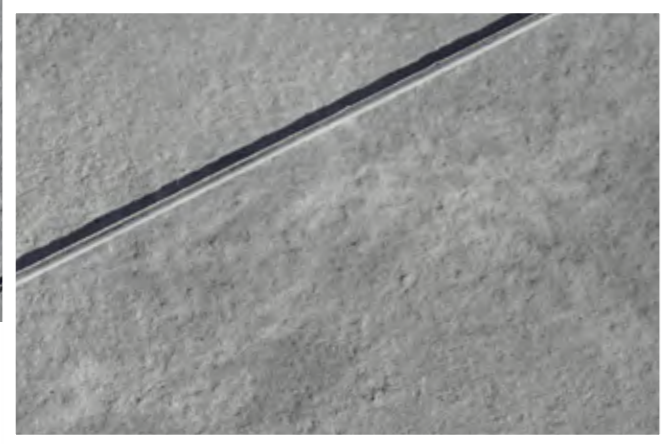

PROFIT®

COLOR-MIX®
DOLOMIT SZARY JASNY

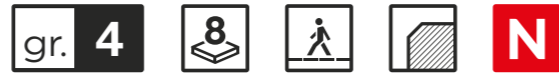

PŁYTY POJEDYNCZE		Ilość warstw na palecie	
Wymiary [cm]*	40x80	60x60	1
Ilość na palecie [szt.]	27	27	
Ilość na palecie [m²]	8,64	9,72	
Waga palety [t]	0,778	0,875	

PAKIET - 8 szt. (najmniejsza jednostka sprzedażowa)				Ilość warstw na palecie	
Wymiary [cm]*	40x80	60x60	8		
Ilość na palecie [szt.]	8	8			
Ilość na palecie [m²]	2,56	2,88			
Waga palety [t]	0,23	0,259			

COLOR-MIX®

Format [cm]	Cena netto [PLN]	Cena brutto [PLN]	
40x80	140,00	172,20	
60x60	130,00	159,90	

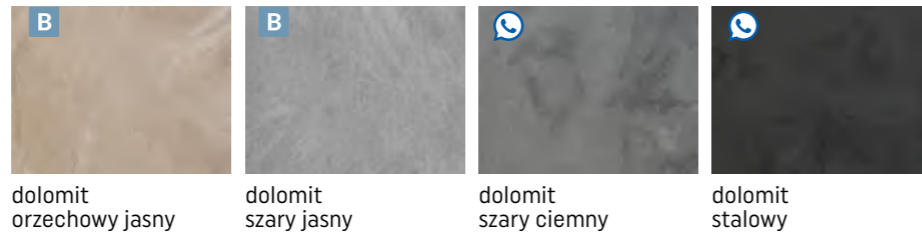

dolomit orzechowy jasny

dolomit szary jasny

dolomit szary ciemny

dolomit stalowy

Produkt sprzedawany na palecie bezzwrotnej. Cena palety: 1 zł netto.

*Wymiar nominalny płyt jest o 3 mm mniejszy

Wahanie kolorystyki betonowych płyt tarasowych w trakcie użytkowania jest zjawiskiem naturalnym, które może wystąpić podczas okresu eksploatacji płyt pod wpływem czynników atmosferycznych. Jest to proces naturalny i wynika z fizykochemicznych procesów podczas dojrzewania betonu oraz lokalnych warunków środowiskowych w jakich płyty są użytkowane. Zaleca się regularną impregnację płyt preparatem Renovator Lamino.

*Opis techniczny powierzchni PRESTIGE znajduje się w warunkach gwarancji na str. 187-188

www.bruk-bet.pl



B-B GEOCERAMICA®

PATCH PLUS
GREY



PŁYTY POJEDYNCZE					
Wymiary [cm]	90x90	80x80	60x60	60x60	80x40
Grubość [cm]	4	4	4	6	4
Ilość na palecie [szt.]	15	15	28	19	30
Ilość na palecie [m²]	12,15	9,6	10,08	6,84	9,6
Waga szt. [kg]	70,9	56,2	31,5	48	28,10

szt. Pakietem sprzedażowym jest sztuka

Konfekcja 100 zł netto (każda rozpakowana paleta)

GEOCERAMICA® - PATCH PLUS

Format [cm]	Grubość [cm]	Cena netto [PLN]	Cena brutto [PLN]
60x60	4	226,83	279,00
90x90	4	283,74	349,00



beige

grey

black

GEOCERAMICA® - FIORDI

Format [cm]	Grubość [cm]	Cena netto [PLN]	Cena brutto [PLN]
60x60	4	234,96	289,00



fumo

grigio

sand

GEOCERAMICA® - FIORDI

Format [cm]	Grubość [cm]	Cena netto [PLN]	Cena brutto [PLN]
80x40	4	275,61	339,00
80x80	4	275,61	339,00
60x60	6	259,35	319,00

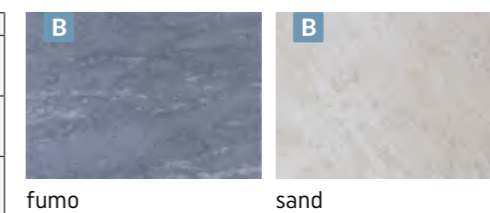

fumo

sand

Wyłączna licencja na produkty MBI na Polskę.
10 Lat doświadczeń w Niemczech, Holandii, Austrii, Belgii.

B-B GEOCERAMICA®

GEOCERAMIKA
SANDY BEACH

10 Lat
GWARANCJI

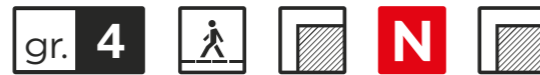

PŁYTY POJEDYNCZE		
Wymiary [cm]	80x80	60x60
Grubość [cm]	4	4
Ilość na palecie [szt]	15	28
Ilość na palecie [m²]	9,6	10,08
Waga szt. [kg]	56,2	31,5



Pakiem sprzedażowym jest sztuka



Konfekcja 100 zł netto (każda rozpakowana paleta)

GEOCERAMICA® - IPANEMA

Format [cm]	Grubość [cm]	Cena netto [PLN]	Cena brutto [PLN]
60x60	4	186,18	229,00
80x80	4	234,96	289,00



stormy grey

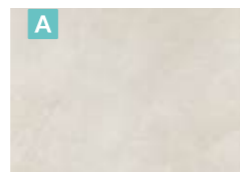

sandy beach

GEOCERAMICA® - SURFACE

Format [cm]	Grubość [cm]	Cena netto [PLN]	Cena brutto [PLN]
60x60	4	186,18	229,00

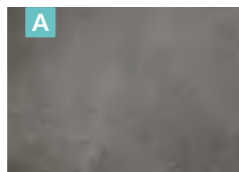

mid grey

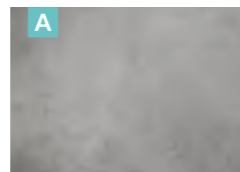

cool grey

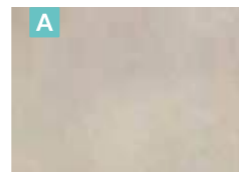

light sand

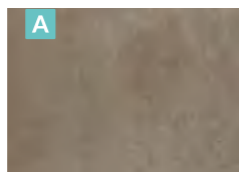

clay



B-B GEOCERAMICA®

FIORDI
SAND

10 Lat
GWARANCJI



PŁYTY POJEDYNCZE				
Wymiary [cm]	100x100	80x80	80x80	30x120
Grubość [cm]	4	6	4	4
Ilość na palecie [szt]	15	15	15	30
Ilość na palecie [m²]	15	9,6	9,6	10,8
Waga szt. [kg]	87,5	56,2	56,2	31,5



Pakiem sprzedażowym jest sztuka



Konfekcja 100 zł netto (każda rozpakowana paleta)

GEOCERAMICA® - IMPASTO

Format [cm]	Grubość [cm]	Cena netto [PLN]	Cena brutto [PLN]
80x80	6	300,00	369,00
100x100	4	300,00	369,00

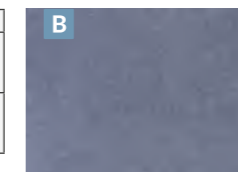

grigio

GEOCERAMICA® - FACEWOOD

Format [cm]	Grubość [cm]	Cena netto [PLN]	Cena brutto [PLN]
30x120	4	308,13	379,00



miele



natural

B-B GEOCERAMICA®

IMPASTO GRIGIO

10 Lat
GWARANCJA



PŁYTY POJEDYNCZE					
Wymiary [cm]	80x80	60x60	60x60	80x40	60x120
Grubość [cm]	4	4	6	4	4
Ilość na palecie [szt]	15	28	19	30	15
Ilość na palecie [m²]	9,6	10,08	6,84	9,6	10,8
Waga szt. [kg]	56,2	31,5	48	28,10	63

szt. Pakietem sprzedażowym jest sztuka

Konfekcja
100 zł netto
(każda rozpakowana paleta)

GEOCERAMICA® - FLOW

Format [cm]	Grubość [cm]	Cena netto [PLN]	Cena brutto [PLN]
60x60	4	226,83	279,00
80x80	4	275,61	339,00

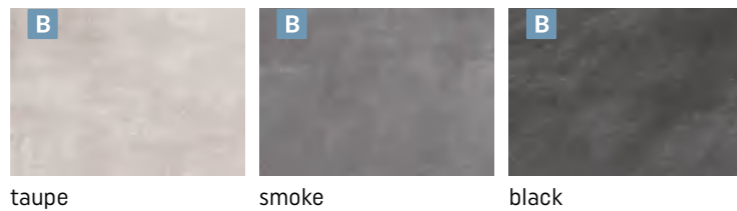

GEOCERAMICA® - IMPASTO

Format [cm]	Grubość [cm]	Cena netto [PLN]	Cena brutto [PLN]
60x60	4	234,96	289,00
60x60	6	300,00	369,00
60x120	4	300,00	369,00
80x40	4	275,61	339,00



GEOCERAMICA® - IMPASTO

Format [cm]	Grubość [cm]	Cena netto [PLN]	Cena brutto [PLN]
80x80	4	275,61	339,00

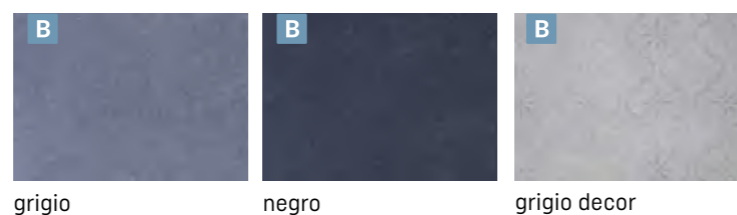

PŁYTY CERAMICZNE KERAMO

KERAMO FACTURE DUST



PŁYTY POJEDYNCZE	Wymiar palety [cm]	Waga palety [kg]	Paleta [m²]	Paczka [m²]
KERAMO CALMA 60x60	80x120	1,060	23,04	0,72
KERAMO OMBRA 60x60	80x120	1,072	23,04	0,72
KERAMO MARMO 45x90	94x120	0,885	19,44	0,81

Pakietem sprzedażowym jest paczka

KERAMO CALMA

Format [cm]	Grubość [cm]	Cena netto [PLN]	Cena brutto [PLN]
60x60	2	104,88	129,00

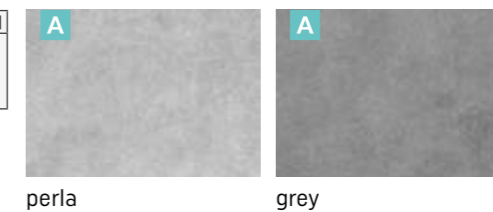

KERAMO OMBRA

Format [cm]	Grubość [cm]	Cena netto [PLN]	Cena brutto [PLN]
60x60	2	104,88	129,00

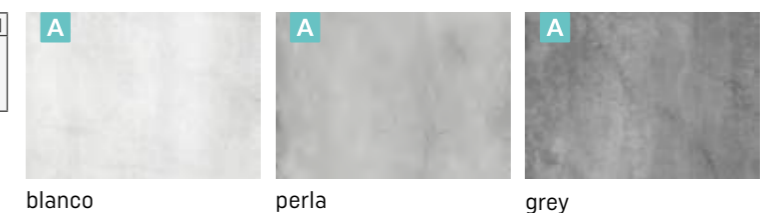

KERAMO MARMO

Format [cm]	Grubość [cm]	Cena netto [PLN]	Cena brutto [PLN]
60x60	2	113,01	139,00



PŁYTY CERAMICZNE KERAMO

KERAMO FACTURE DUST



PŁYTY POJEDYNCZE	Wymiar palety [cm]	Waga palety [kg]	Paleta [m ²]	Paczka [m ²]
KERAMO CONCRETO 60x60	80x120	1,060	23,04	0,72
KERAMO TERRA 60x60	80x120	1,072	23,04	0,72
KERAMO STONE 45x90	94x120	0,885	19,44	0,81

Pakietem sprzedażowym jest paczka

KERAMO CONCRETO (STRUKTURA BETONU)

Format [cm]	Grubość [cm]	Cena netto [PLN]	Cena brutto [PLN]
60x60	2	113,01	139,00



light grey

grey

KERAMO TERRA

Format [cm]	Grubość [cm]	Cena netto [PLN]	Cena brutto [PLN]
60x60	2	121,14	149,00

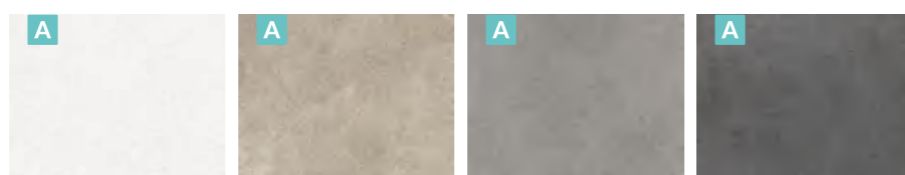

white

beige

grey

black

KERAMO STONE (STRUKTURA KAMIENIA)

Format [cm]	Grubość [cm]	Cena netto [PLN]	Cena brutto [PLN]
45x90	2	129,27	159,00

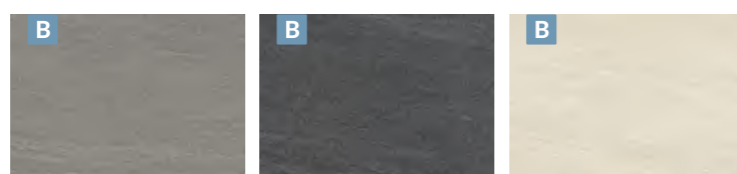

grey

anthracite

ivory

PŁYTY POJEDYNCZE	Wymiar palety [cm]	Waga palety [kg]	Paleta [m ²]	Paczka [m ²]
KERAMO FACTURE 60x120	80x120	1,050	21,30	0,71
KERAMO URBAN 60x60	80x120	0,990	21,60	0,72
KERAMO URBAN 60x120	80x120	1,048	23,04	0,72
KERAMO URBAN 100x100	103x103	1,092	24,00	1,00

KERAMO FACTURE GALLERY

KERAMO FACTURE (STRUKTURA BETONU)

Format [cm]	Grubość [cm]	Cena netto [PLN]	Cena brutto [PLN]
60x120	2	159,35	196,00

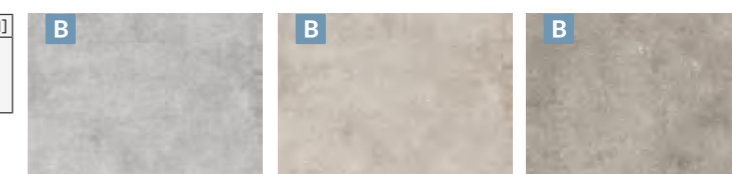

gallery

desert

dust

KERAMO URBAN (STRUKTURA BETONU)

Format [cm]	Grubość [cm]	Cena netto [PLN]	Cena brutto [PLN]
60x60	2	210,57	259,00

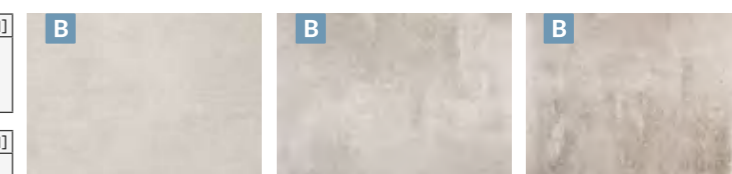

urban white

urban sand

urban ivory

Format [cm]	Grubość [cm]	Cena netto [PLN]	Cena brutto [PLN]
60x120	2	234,96	289,00

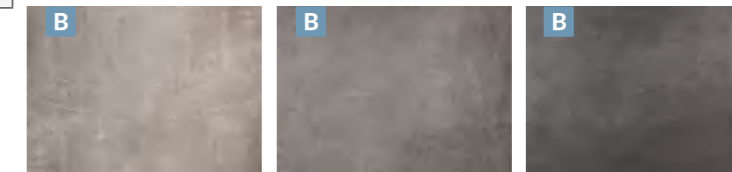

urban grey

urban dove

urban anthracite

KERAMO URBAN (STRUKTURA BETONU)

Format [cm]	Grubość [cm]	Cena netto [PLN]	Cena brutto [PLN]
100x100	2	267,48	329,00

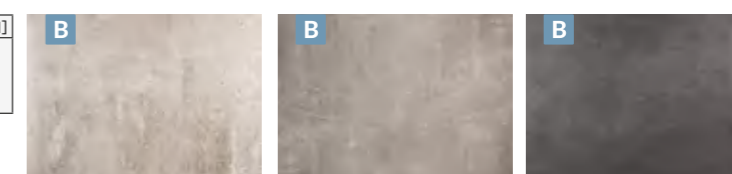

urban ivory

urban grey

urban anthracite

PŁYTY CERAMICZNE KERAMO

KERAMO ROYAL
WHITE



PŁYTY POJEDYNCZE	Wymiar palety [cm]	Waga palety [kg]	Paleta [m ²]	Paczka [m ²]
KERAMO ROYAL 60x60	80x120	0,990	21,60	0,72
KERAMO ROYAL 60x120	80x120	1,048	23,04	0,72
KERAMO ROYAL 100x100	103x103	1,092	24,00	1,00



Pakiem sprzedażowym jest paczka

KERAMO ROYAL (STRUKTURA KAMIENIA)

Format [cm]	Grubość [cm]	Cena netto [PLN]	Cena brutto [PLN]
60x60	2	210,57	259,00

Format [cm]	Grubość [cm]	Cena netto [PLN]	Cena brutto [PLN]
60x120	2	234,96	289,00

Format [cm]	Grubość [cm]	Cena netto [PLN]	Cena brutto [PLN]
100x100	2	267,48	329,00

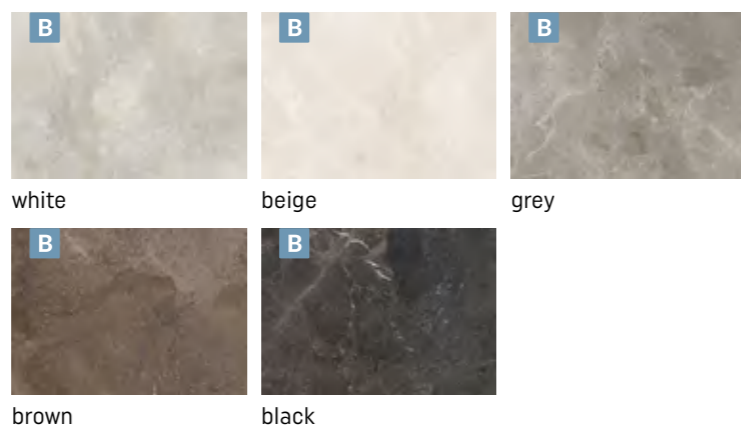

W przypadku zabudowy nawierzchni na płycie żelbetowej tarasu lub balkonu, płyty posadzkowe mogą być układane przy zastosowaniu wsporników dystansowych. Systemowe wsporniki płytowe Bruk-Bet dostępne są w wersji regulowanej wysokości, ułatwiające dokładne wypoziomowanie płyt lub płaskie o stałej wysokości. Elementem uzupełniającym są elastyczne podkładki wyrównawcze, zwiększające stabilność i wyciszenie nawierzchni.

Krzyżki dystansowe na wspornikach zapewniają uzyskanie równej szerokości spoin pomiędzy płytami. Przy płytach skrajnych, krzyżki należy odpowiednio odciąć umożliwiając, całkowite wsunięcie wsporników pod płyty. Płyty kolejno układamy pasami, kontrolując stabilność podparcia i poziom nawierzchni.

WSPORNIKI DO PŁYT TARASOWYCH

	Wspornik 8 mm	Cena netto [PLN]	5,50	Karton		Wspornik 35 mm	Cena netto [PLN]	6,60	Karton
		Cena brutto [PLN]	6,77	100			Cena brutto [PLN]	8,12	60
	Wspornik regulowany 40-67 mm	Cena netto [PLN]	7,25	Karton		Wspornik regulowany 60-90 mm	Cena netto [PLN]	7,60	Karton
		Cena brutto [PLN]	8,92	120			Cena brutto [PLN]	9,35	60
	Wspornik regulowany 90-150 mm	Cena netto [PLN]	13,95	Karton		Wspornik regulowany 150-260 mm	Cena netto [PLN]	19,40	Karton
		Cena brutto [PLN]	17,16	60			Cena brutto [PLN]	23,86	48
	Podkładka amortyzująca -wyrównująca	Cena netto [PLN]	2,60	Karton		Krzyżki do układania płyt tarasowych [fuga 3 mm]	Cena netto [PLN]	0,90	
		Cena brutto [PLN]	3,20	100			Cena brutto [PLN]	1,11	

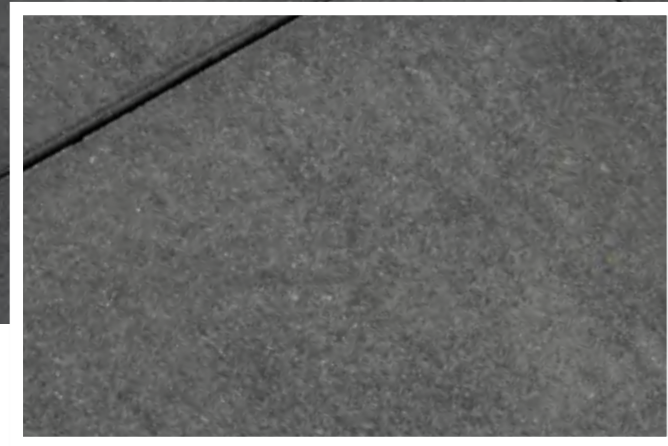

NOVATOR®

MELANŻ
KALCYT SZARO-STALOWY



PŁYTY POJEDYNCZE				
Wymiary [cm]	30x60	60x60	40x80	100x100
Grubość [cm]	4	4	4	5
Ilość na palecie [m ²]	6,48	4,32	5,76	5
Waga palety [t]	0,59	0,41	0,54	0,57
Ilość warstw na palecie	6	6	6	5

NATURYT®

Format [cm]	Gr. [cm]	Cena netto [PLN]	Cena brutto [PLN]
30x60	4	165,00	202,95
60x60	4	175,00	215,25
40x80	4	185,00	227,55
100x100	5	205,00	252,15

TARNÓW



marmur biały marmur kremowy jasny marmur kremowy



trawertyn kremowy jasny piaskowiec jasny piaskowiec szary marmur beżowy marmur szaro-beżowy

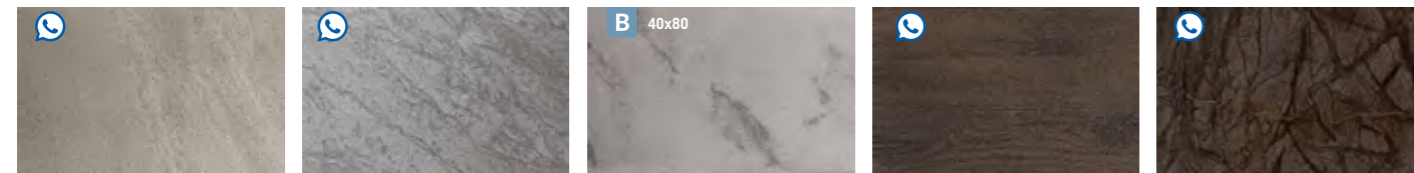

piaskowiec szary marmur szaro-bordowy marmur szary deska brąz ciemny marmur brąz ciemny



marmur szaro-stalowy deska szaro-stalowa marmur szary-ciemny piaskowiec stalowy kwarcyt stalowy



NOVATOR®

MELANŻ
KALCYT JASNOSZARY



PŁYTY POJEDYNCZE				
Wymiary [cm]	30x60	60x60	40x80	100x100
Grubość [cm]	4	4	4	5
Ilość na palecie [m ²]	6,48	4,32	5,76	5
Waga palety [t]	0,59	0,41	0,54	0,57
Ilość warstw na palecie	6	6	6	5

MELANŻ

Format [cm]	Gr. [cm]	Cena netto [PLN]	Cena brutto [PLN]
30x60	4	95,00	116,85
60x60	4	105,00	129,15
40x80	4	105,00	129,15
100x100	5	120,00	147,60

TARNÓW



kalcyt jasnoszary kalcyt kremowo-beżowy kalcyt ochra



kalcyt brązowy kalcyt szaro-stalowy kalcyt stalowo-grafitowy



NOVATOR®

PRIMATEC® MELANŻ
PORFIR KREMOWO-BEŻOWY



PŁYTY POJEDYNCZE				
Wymiary [cm]	30x60	60x60	40x80	100x100
Grubość [cm]	4	4	4	5
Ilość na palecie [m ²]	6,48	4,32	5,76	5
Waga palety [t]	0,59	0,41	0,54	0,57
Ilość warstw na palecie	6	6	6	5

PRIMATEC MELANŻ

Format [cm]	Gr. [cm]	Cena netto [PLN]	Cena brutto [PLN]
30x60	4	115,00	141,45
60x60	4	125,00	153,75
40x80	4	125,00	153,75
100x100	5	140,00	172,20

TARNÓW

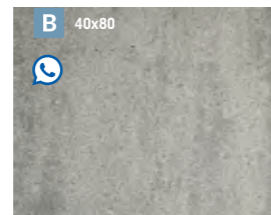

porfir jasnoszary

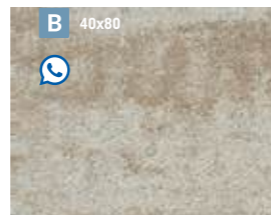

porfir kremowo-beżowy

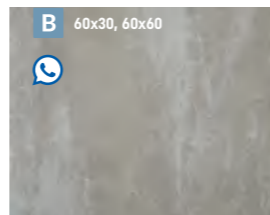

porfir ochra

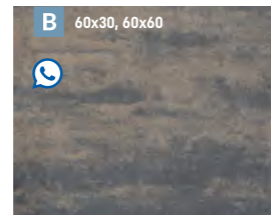

porfir brązowy

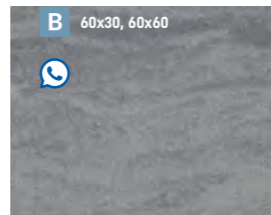

porfir szaro-stalowy

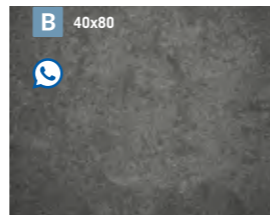

porfir stalowo-grafitowy



NOVATOR®

SATINO BLICK
GRESO BIAŁE



PŁYTY POJEDYNCZE				
Wymiary [cm]	30x60	60x60	40x80	100x100
Grubość [cm]	4	4	4	5
Ilość na palecie [m ²]	6,48	4,32	5,76	5
Waga palety [t]	0,59	0,41	0,54	0,57
Ilość warstw na palecie	6	6	6	5

SATINO BLICK

Format [cm]	Gr. [cm]	Cena netto [PLN]	Cena brutto [PLN]
30x60	4	130,00	130,00
60x60	4	140,00	140,00
40x80	4	140,00	140,00
100x100	5	155,00	155,00

TARNÓW



greso białe



greso szare jasne



greso szare ciemne



greso stalowe



NOVATOR®

COLOR-MIX®
WAPIEŃ DEWOŃSKI



PŁYTY POJEDYNCZE		Ilość warstw na palecie
Wymiary [cm]	30x60	8
Ilość na palecie [m ²]	8,64	
Waga palety [t]	0,950	

COLOR-MIX®

	Cena netto [PLN]	Cena brutto [PLN]	
m ²	89,00	109,47	
	SKIERNIEWICE, TARNÓW, FUGASÓWKA, KRZEMIENICA, ŻARSKA WIEŚ, TORUŃ		

pastelowa harmonia

wapień muszlowy

wapień szary

wapień dewoński



ROMALIT®

COLOR-MIX®
WAPIEŃ DEWOŃSKI



ZESTAW KOSTEK					Ilość na palecie [m ²]	Waga palety [t]	Ilość warstw na palecie
Wymiary [cm]	67,5x45	45x45	45x22,5	22,5x22,5	8,08	0,978	8
Szt./warstwa	1	2	2	2			

COLOR-MIX®

	Cena netto [PLN]	Cena brutto [PLN]	
m ²	89,00	109,47	
	KRZEMIENICA, FUGASÓWKA		

wapień muszlowy

wapień dewoński

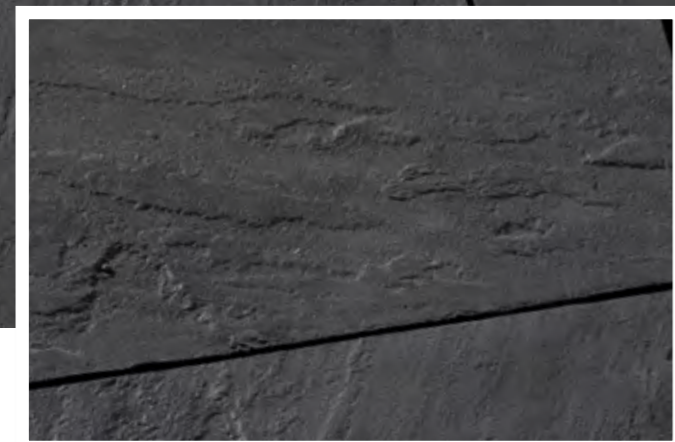

KWARCYT®



WET CAST
STALOWY



PŁYTY POJEDYNCZE				
Wymiary [cm]	90x90	90x60	30x90	60x60
Ilość na palecie [szt.]	18	18	36	36
Ilość na palecie [m ²]	14,58	9,72	9,72	12,96
Waga palety [t]	1,284	0,857	0,856	1,141

WET CAST

Format [cm]	Cena netto [PLN]	Cena brutto [PLN]
90x90	168,00	206,64
60x90	112,00	137,76
60x60	74,00	91,02
30x90	56,00	68,88

 NIECIECZA 



piaskowo-beżowy

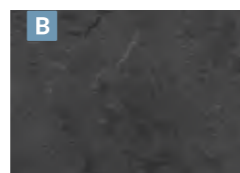

stalowy



TRAWERTYN

WET CAST
BIAŁY



PŁYTY POJEDYNCZE							
Wymiary [cm]	90x90	45x90	22,5x90	90x60	60x60	30x60	45x45
Ilość na palecie [szt.]	18	36	54	18	36	72	36
Ilość na palecie [m ²]	14,58	14,58	10,93	9,72	12,96	12,96	7,29
Waga palety [t]	1,284	1,284	0,963	0,856	1,142	1,141	0,642

WET CAST

Format [cm]	Cena netto [PLN]	Cena brutto [PLN]
90x90	168,00	206,64
45x90	84,00	103,32
90x60	112,00	137,76
60x60	74,00	91,02
30x60	37,00	45,51
45x45	41,00	50,43
22,5x90	41,00	50,43

 NIECIECZA 

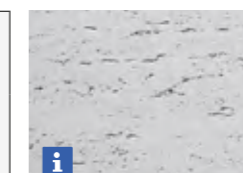

biały



szary ciemny

i Podczas montażu płyt w kolorze białym należy unikać przypadkowego zabrudzenia powierzchni płyt oraz zaleca się wykonanie impregnacji płyt przed zabudową lub zaraz po ułożeniu nawierzchni. Do impregnacji polecamy impregnat Renovator Natural firmy Bruk-Bet.

*Opis techniczny powierzchni PRESTIGE znajduje się w warunkach gwarancji na str. 187-188



PLANTA

COLOR-MIX®
WAPIEŃ MUSZLOWY



PŁYTY POJEDYNCZE		Ilość na palecie [m²]	Waga palety [t]	Ilość warstw na palecie
Wymiary [cm]	120x100	7,2	0,95	6
Szt./warstwa	6			

COLOR-MIX®

	Cena netto [PLN]	Cena brutto [PLN]	
m²	115,00	141,45	
TARNÓW, TORUŃ			

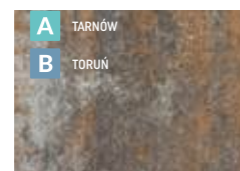

wapień muszlowy

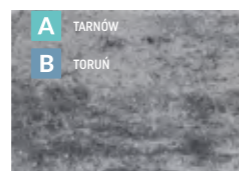

wapień dewoński



COLOR-MIX - WAPIEŃ DEWOŃSKI



FINEZJA®

COLOR-MIX®
PASTELOWA HARMONIA



ZESTAW PŁYT					Ilość na palecie [m²]	Ilość warstw na palecie
Wymiary [cm]	64x48	32x48	32x32	32x16	8,6	8
szt./pakiet	1	2	3	3		
Waga palety [t]	1,135					

COLOR-MIX®

	Cena netto [PLN]	Cena brutto [PLN]	
m²	79,00	97,17	
TARNÓW			

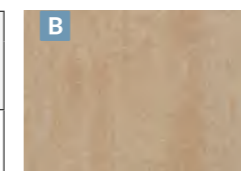

pastelowa harmonia



wapień muszlowy



wapień dewoński



COLOR-MIX - WAPIEŃ MUSZLOWY

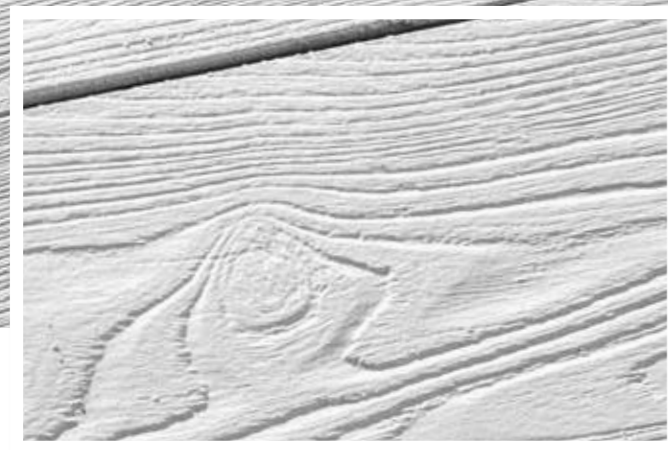

DESKA OGRODOWA

WET CAST
BIAŁY

gr. 3,5

gr. 4



PŁYTY POJEDYNCZE						
Wymiary [cm]	120x30	90x30	60x30	120x22,5	90x22,5	67,5x22,5
Ilość na palecie [szt.]	36	36	72	36	54	72
Ilość na palecie [m²]	12,96	9,72	12,96	9,72	10,94	10,94
Waga palety [t]	1,170	0,882	1,152	0,878	0,972	0,864

WET CAST

gr. 4 cm			
Format [cm]	Cena netto [PLN]	Cena brutto [PLN]	
120x30 B	74,00	91,02	
90x30 B	56,00	68,88	
60x30 B szt.	37,00	45,51	
120x22,5 B	56,00	68,88	
90x22,5 B	41,00	50,43	
	NIECIECZA		



biały



brąz jasny



stalowy

gr. 3,5 cm			
Format [cm]	Cena netto [PLN]	Cena brutto [PLN]	
67,5x22,5 B szt.	32,00	39,36	
	NIECIECZA		

i Podczas montażu płyt w kolorze białym należy unikać przypadkowego zabrudzenia powierzchni płyt oraz zaleca się wykonanie impregnacji płyt przed zabudową lub zaraz po ułożeniu nawierzchni. Do impregnacji polecamy impregnat Renovator Natural firmy Bruk-Bet.



PARKIET OGRODOWY

WET CAST
BRĄZ JASNY

gr. 3,5

gr. 4



PŁYTY POJEDYNCZE		
Wymiary [cm]	45x45	60x60
Ilość na palecie [szt.]	40	36
Ilość na palecie [m²]	8,1	12,96
Waga palety [t]	0,720	1,152

WET CAST

45x45 gr. 3,5 cm B szt.	Cena netto [PLN]	Cena brutto [PLN]		
	41,00	50,43		
	NIECIECZA			
PARKIET OGRODOWY: PROSTY, SKOŚNY, KWADRATY				

brąz jasny

60x60 gr. 4 cm B szt.	Cena netto [PLN]	Cena brutto [PLN]	
	69,00	84,87	
	NIECIECZA		
PARKIET OGRODOWY: PROSTY, SKOŚNY			

Parkiet ogrodowy prosty

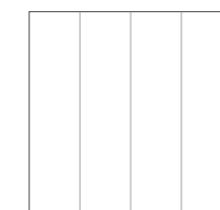

60x60

Parkiet ogrodowy skośny

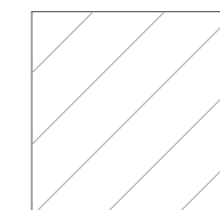

60x60

Parkiet ogrodowy mozaika

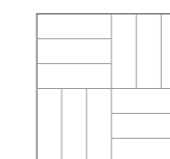

45x45

Parkiet ogrodowy prosty



45x45

Parkiet ogrodowy skośny

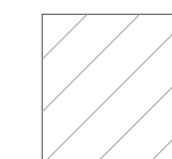

45x45



DREWNO OGRODOWE ALTUS

WET CAST
BRAZ PATYNA



ZESTAW PŁYT - PAKIET			Ilość na palecie [pakietów]
Wymiary [cm]	67,5x22,5	22,5x22,5	
szt./pakiet	26	26	
Waga palety [t]	0,832		

PŁYTY POJEDYNCZE								
Wymiary [cm]	90x22,5	67,5x22,5	45x22,5	22,5x22,5	45x45	Płyta deptakowa Ø 30-40	Minipalisada 45x22,5x5x4	
Ilość na palecie [szt.]	48	72	72	240	36	60	36	
Ilość na palecie [m²]	9,72	10,94	7,29	12,15	7,29	-	-	
Waga palety [t]	0,768	0,88	0,66	0,96	0,596	0,75	0,335	

WET CAST

Pakiet [ok. 5,27 m²]	Cena netto [PLN]	Cena brutto [PLN]
B m²	219,00	269,37

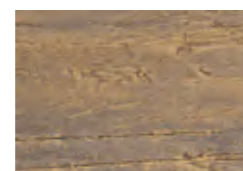

brąz patyna

PŁYTY POJEDYNCZE

Format [cm]	Cena netto [PLN]	Cena brutto [PLN]
90x22,5 B	41,00	50,43
67,5x22,5 B	33,00	40,59
45x22,5 B	23,00	28,29
22,5x22,5 B szt.	11,00	13,53
45x45 B	44,00	54,12
Płyta deptakowa Ø 30-40 B	28,00	34,44
Minipalisada B	28,00	34,44



PŁYTA DEPTAKOWA - BRAZ PATYNA



KAMIEŃ CIOSANY

WET CAST
PIASEK PUSTYNI



ZESTAW PŁYT - PAKIET 1					Ilość na palecie [pakietów]
Wymiary [cm]	59,2x59,2	44,2x59,2	29,2x59,2	29,2x29,2	
szt./pakiet	4	4	2	4	
Waga palety [t]	1,04				

ZESTAW PŁYT - PAKIET 2				Ilość na palecie [pakietów]
Wymiary [cm]	60x45	45x45	30x45	
szt./pakiet	2	4	2	
Waga palety [t]	0,86			

PŁYTY POJEDYNCZE

Wymiary [cm]	59,2x59,2	44,2x59,2	29,2x59,2	29,2x29,2	44,2x44,2	Płyta deptakowa Ø 45-60	Koło Ø 240	Koło Ø 330
Ilość na palecie [szt.]	36	36	72	144	36	36	1	1
Ilość na palecie [m²]	12,62	9,42	12,45	12,28	7,03	-	-	-
Waga palety [t]	1,08	0,792	1,008	1,152	0,612	0,580	0,360	0,685

WET CAST

Pakiet [ok. 3,25 m²]	Cena netto [PLN]	Cena brutto [PLN]
B m²	166,00	204,18

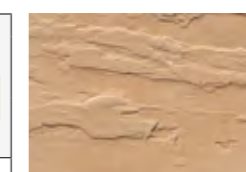

piasek pustyni

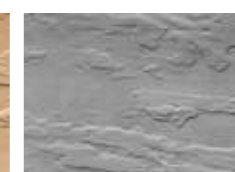

kamienna szarość

PŁYTY POJEDYNCZE

Format [cm]	Cena netto [PLN]	Cena brutto [PLN]
59,2x59,2	54,00	66,42
44,2x59,2	41,00	50,43
29,2x59,2	27,00	33,21
29,2x29,2	15,00	18,45
44,2x44,2	33,00	40,59
Płyta deptakowa Ø 45-60	49,00	60,27

KOŁO

Format [cm]	Cena netto [PLN]	Cena brutto [PLN]
Koło Ø 240	965,00	1 186,95
Koło Ø 330	1540,00	1 894,20

TRAWERTYN KWARTET	gr. 3,5			Wymiary [cm]	21,7x21,7	44,2x21,7	44,2x44,2	66,7x44,2	Ilość na palecie	Waga palety [t]
Pakiet [ok. 0,91 m ²]				szt./warstwa	2	1	2	1	10 pakietów	0,71

WET CAST

m ²	Cena netto [PLN]	Cena brutto [PLN]				
	160,00	196,80		krem prowansalski	słoneczny brzeg	kamienna szarość
	NIECIECZA					

KAVERO®	gr. 3,5			Wymiary [cm]	90x45	75x45	45x45	45x30	Ilość na palecie	Waga palety [t]
Pakiet [ok. 2,16 m ²]				szt./warstwa	2	2	2	2	5 pakietów	0,83

WET CAST

m ²	Cena netto [PLN]	Cena brutto [PLN]			
	127,00	156,21		biały	stalowy
	NIECIECZA				

PRZEŁOM SKALNY	gr. 4			Wymiary [cm]	30x30	Ilość na palecie	Waga palety [t]
30x30 [cm]						168 szt.	1,34

COLOR-MIX®

szt.	Cena netto [PLN]	Cena brutto [PLN]			
	6,40	7,87		wapień muszlowy	wapień dewoński
	FUGASÓWKA				

COLOR

szt.	Cena netto [PLN]	Cena brutto [PLN]			
	6,00	7,38		szary	grafit
	FUGASÓWKA				

PRZEŁOM SKALNY	gr. 5			Wymiary [cm]	40x40	Ilość na palecie	Waga palety [t]
40x40 [cm]						72 szt.	1,26

COLOR

szt.	Cena netto [PLN]	Cena brutto [PLN]			
	10,50	12,92		szary	grafit
	FUGASÓWKA				

Podczas montażu płyt w kolorze białym należy unikać przypadkowego zabrudzenia powierzchni płyt oraz zaleca się wykonanie impregnacji płyt przed zabudową lub zaraz po ułożeniu nawierzchni. Do impregnacji polecamy impregnat Renovator Natural firmy Bruk-Bet.

Fuga żywiczna PRESTIGE to gotowa do użycia, 1-komponentowa wodoprzepuszczalna fuga żywiczna do spoinowania i renowacji nawierzchni z wyrobów Bruk-Bet takich jak: kostki betonowe, kamień naturalny, płyty tarasowe. Produkt pakowany próżniowo, samoutwardzalny pod wpływem tlenu z powietrza. Do zastosowania na zewnątrz. Zaprawa przeznaczona do fugowania tarasów, ścieżek, chodników, parkingów, podjazdów przydomowych oraz innych powierzchni obciążonych niskim ruchem kołowym i ciągów pieszych.

ZALETY:

- czysta kostka brukowa bez luźnego piasku,
- nie tworzy efektu „zacieków cementowych”,
- fuga odporna na mróz i sól,
- fugi nie przerastają trawą i chwastami,
- oszczędność czasu pracy – szybkie fugowanie.

FUGA ŻYWICZNA PRESTIGE

B	STANDARD [OPAKOWANIE 25 KG]
Cena netto [PLN]	kg 11,60
Cena brutto [PLN]	kg 14,27
Ilość na palecie [szt.]	40



piaskowy biały



piaskowy żółty



szary kamień



bazalt

B	PREMIUM [OPAKOWANIE 25 KG]
Cena netto [PLN]	kg 12,40
Cena brutto [PLN]	kg 15,25
Ilość na palecie [szt.]	32



biały



szary jasny



szary ciemny



czarny perłowy

ZUŻYCIE:

rozmiar kostki w cm		głębokość fugi	zużycie w kg /m ²	
szerokość	długość	[cm]	3 mm	5 mm
100	100	4	0,46	0,72
60	60	4	0,76	1,20
80	40	4	0,86	1,35
24	16	4	2,38	3,76
15	30	4	2,02	3,19

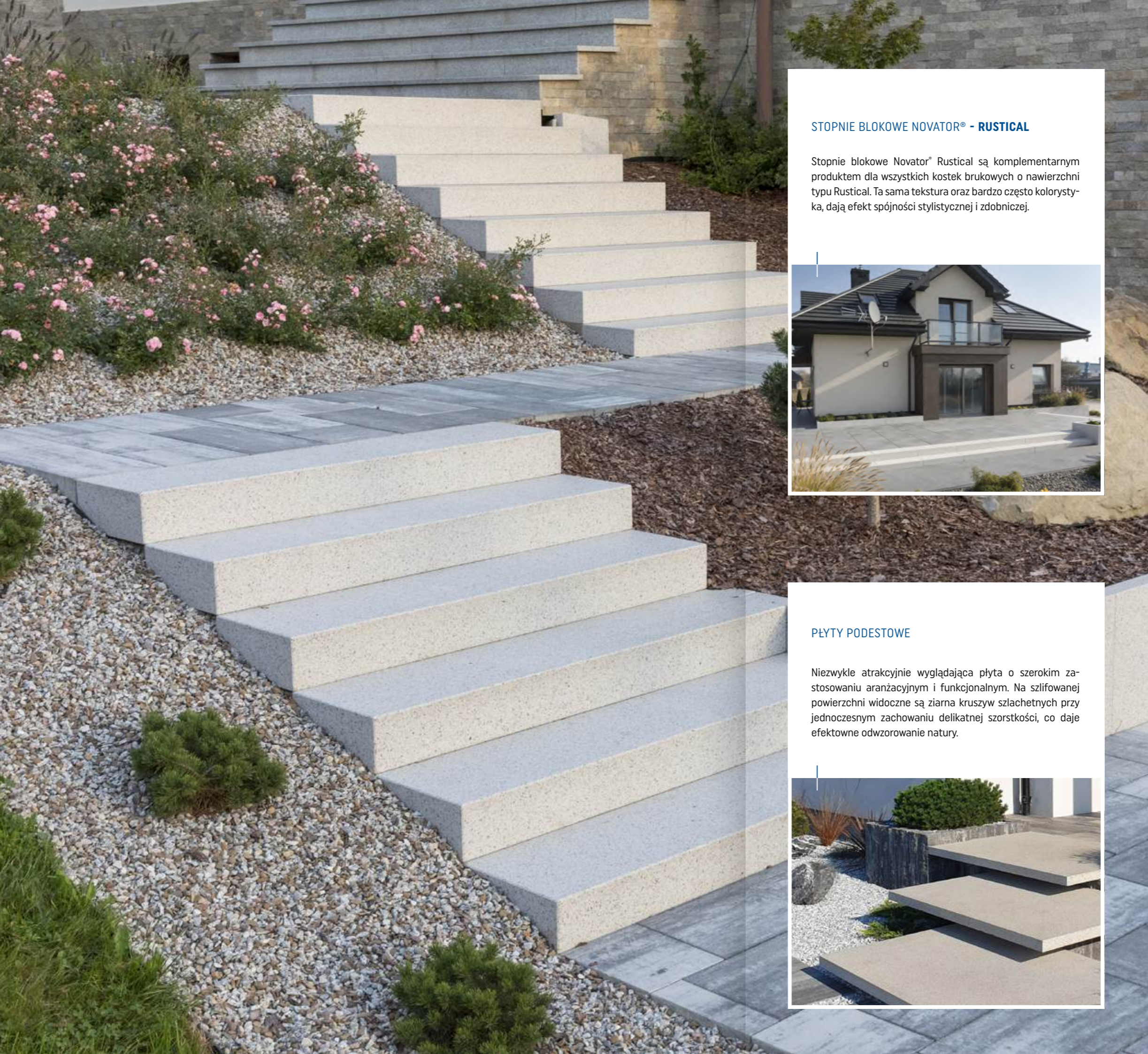

STOPNIE BLOKOWE NOVATOR® - RUSTICAL

Stopnie blokowe Novator® Rustical są komplementarnym produktem dla wszystkich kostek brukowych o nawierzchni typu Rustical. Ta sama tekstura oraz bardzo często kolorystyka, dają efekt spójności stylistycznej i zdobniczej.



PŁYTY PODESTOWE

Niezwykle atrakcyjnie wyglądająca płyta o szerokim zastosowaniu aranżacyjnym i funkcjonalnym. Na szlifowanej powierzchni widoczne są ziarna kruszyw szlachetnych przy jednoczesnym zachowaniu delikatnej szorstkości, co daje efektowne odwzorowanie natury.



STOPNIE SCHODOWE

- 138 Stopnie Blokowe
- 141 Płyty Podestowe
- 142 Stopnie Blokowe Novator®
- 144 Bloki Schodowe Uni Split®
- 145 Bloki Schodowe Trawertyn
- 146 Bloki Schodowe Kavero
- 147 Bloki Schodowe Belka Ogrodowa



STOPNIE BLOKOWE

TERAZZO®
GRANIT SZARY JASNY



TERATEC®
GRANIT JASNY

STOPNIE BLOKOWE STANDARD			
Wymiary [cm]	100x35x15	120x35x15	160x35x15
Ilość na palecie [szt.]	8	8	8
Waga palety [t]	0,968	1,160	1,548

STOPNIE KĄTOWE		
Wymiary [cm]	Prosty 90°	Skośny 135°
Ilość na palecie [szt.]	12	4
Waga palety [t]	1,098	0,478

TERAZZO®

Format [cm]	Cena netto [PLN]	Cena brutto [PLN]	
100x35x15	500,00	615,00	
120x35x15	570,00	701,10	
160x35x15	770,00	947,10	

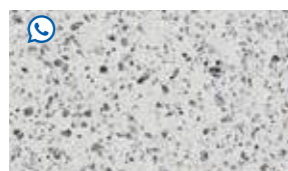

granit jasny



granit szary



granit szary jasny

Stopnie kątowe			
Prosty 90°	Cena netto [PLN]	Cena brutto [PLN]	
Skośny 135°	290,00	356,70	
	290,00	356,70	



granit stalowy

 TARNÓW 

- Usługi dodatkowe:
- dodatkowe przycinanie – 75 zł netto za 1 cięcie,
 - obróbka policzka – 100 zł netto za 1 obróbkę.

TERATEC®

Format [cm]	Cena netto [PLN]	Cena brutto [PLN]	
100x35x15	510,00	627,30	
120x35x15	580,00	713,40	
160x35x15	770,00	947,10	



granit jasny

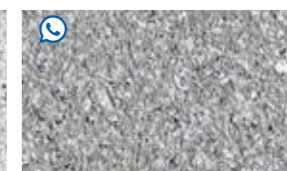

granit szary



granit szary jasny

Stopnie kątowe			
Prosty 90°	Cena netto [PLN]	Cena brutto [PLN]	
Skośny 135°	300,00	369,00	
	300,00	369,00	



granit stalowy

 TARNÓW 

- Usługi dodatkowe:
- dodatkowe przycinanie – 75 zł netto za 1 cięcie,
 - obróbka policzka – 100 zł netto za 1 obróbkę.



STOPNIE BLOKOWE

TERAZZO®
GRANIT JASNY

STOPNIE BLOKOWE STANDARD			
Wymiary [cm]	100x35x15	120x35x15	160x35x15
Ilość na palecie [szt.]	8	8	8
Waga palety [t]	0,968	1,160	1,548

POLERYT®

Format [cm]	Cena netto [PLN]	Cena brutto [PLN]	
100x35x15	480,00	590,40	
120x35x15	570,00	701,10	
160x35x15	770,00	947,10	

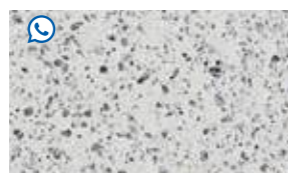

granit jasny



granit szary



granit szary jasny

Stopnie kątowe			
Prosty 90°	Cena netto [PLN]	Cena brutto [PLN]	
Skośny 135°	290,00	356,70	
	290,00	356,70	



granit stalowy

- Usługi dodatkowe:
- dodatkowe przycinanie – 75 zł netto za 1 cięcie,
 - obróbka policzka – 100 zł netto za 1 obróbkę.

*Opis techniczny powierzchni PRESTIGE znajduje się w warunkach gwarancji na str. 187-188

www.bruk-bet.pl



PŁYTY PODESTOWE

TERAZZO®
GRANIT JASNY

PŁYTY		Ilość na palecie [szt.]	Waga palety [t]
Wymiary [cm]	160x100x6	5	1,105

TERAZZO®

Format [cm]	szt.	Cena netto [PLN]	Cena brutto [PLN]	
160x100x6	szt.	1295,00	1592,85	

 TARNÓW



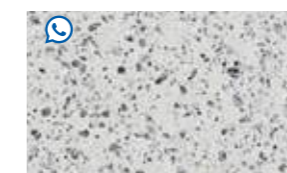

granit jasny



granit szary



granit szary jasny



granit stalowy

TERATEC®

Format [cm]	szt.	Cena netto [PLN]	Cena brutto [PLN]	
160x100x6	szt.	1360,00	1672,80	

 TARNÓW





granit jasny



granit szary



granit szary jasny

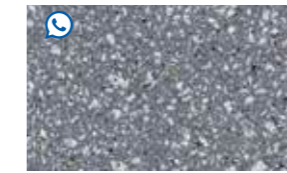

granit stalowy

- Usługi dodatkowe:
- dodatkowe przycinanie – 75 zł netto za 1 cięcie,
 - obróbka policzka – 100 zł netto za 1 obróbkę.

*Opis techniczny powierzchni PRESTIGE znajduje się w warunkach gwarancji na str. 187-188



STOPNIE BLOKOWE NOVATOR



METALIC COLOR
PERŁA STALOWO-SREBRNA

STOPNIE	Wymiary [cm]	Ilość na palecie [szt.]	Waga palety [t]
	100x35x15	12	1,42

METALIC COLOR

	Cena netto [PLN]	Cena brutto [PLN]	
szt.	320,00	393,60	
	TARNÓW		



perła srebrno-stalowa perła stalowo-srebrna perła stalowo-antracytowa

RUSTICAL®

	Cena netto [PLN]	Cena brutto [PLN]	
szt.	309,00	380,07	
	TARNÓW		

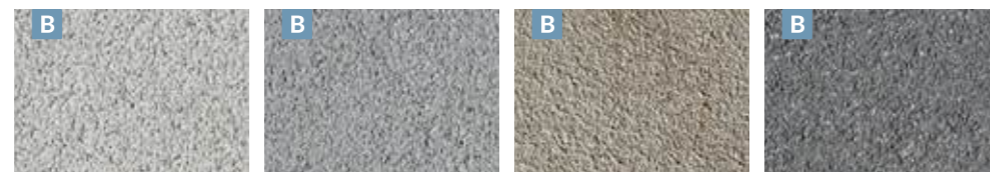

graniton biały graniton szary jasny graniton beżowy graniton stalowy

PRIMATEC®

	Cena netto [PLN]	Cena brutto [PLN]	
szt.	320,00	393,60	
	TARNÓW		

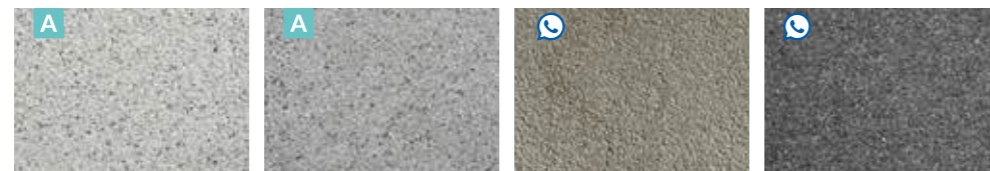

biały szary jasny beżowy stalowy

SATINO BLICK

	Cena netto [PLN]	Cena brutto [PLN]	
szt.	320,00	393,60	
	TARNÓW		

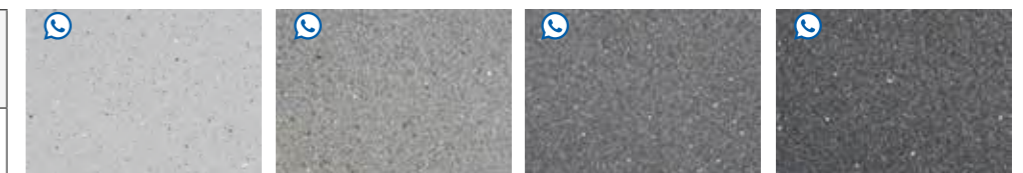

greso białe greso szare jasne greso szare ciemne greso stalowe

MELANŻ

	Cena netto [PLN]	Cena brutto [PLN]	
szt.	139,00	170,97	
	TARNÓW		



kalcyt jasnoszary kalcyt kremowo-beżowy kalcyt ochra kalcyt brązowy



kalcyt szaro-stalowy kalcyt stalowo-grafitowy

COLOR-MIX®

	Cena netto [PLN]	Cena brutto [PLN]	
szt.	135,00	166,05	
	TARNÓW, SKIERNIEWICE		



pastelowa harmonia wapień muszlowy wapień spiżowy wapień dewoński



wapień szary

COLOR

	Cena netto [PLN]	Cena brutto [PLN]	
szt.	89,00	109,47	
	TARNÓW, SKIERNIEWICE		

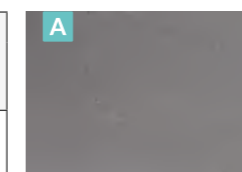

szary

COLOR

	Cena netto [PLN]	Cena brutto [PLN]	
szt.	109,00	134,07	
	TARNÓW, SKIERNIEWICE, MIĘTKÓW, TORUŃ		

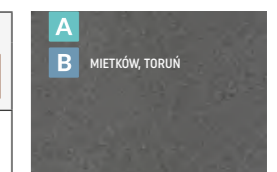

grafit

COLOR

	Cena netto [PLN]	Cena brutto [PLN]	
szt.	135,00	166,05	
	TARNÓW, TORUŃ, SKIERNIEWICE		



biały

Podczas montażu stopni w kolorze białym należy unikać przypadkowego zabrudzenia powierzchni oraz zaleca się wykonanie impregnacji zaraz po ułożeniu. Do impregnacji polecamy impregnat Renovator Natural firmy Bruk-Bet.

*Opis techniczny powierzchni PRESTIGE znajduje się w warunkach gwarancji na str. 187-188



BLOKI SCHODOWE UNI SPLIT®

UNI SPLIT®
PIASKOWIEC ŻÓŁTY

STOPNIE		Ilość na palecie [szt.]	Waga palety [t]
Wymiary [cm]	100x35x15	6	0,732
	50x35x15	8 [4 lewe + 4 prawe]	0,488

UNI SPLIT®

Format [cm]	Cena netto [PLN]	Cena brutto [PLN]
100x35x15	170,00	209,10
50x35x15 - narożne	85,00	104,55



brekcja muszlowa



brekcja spizowa



piaskowiec żółty



brekcja karbon



piaskowiec biały



piaskowiec szary



piaskowiec szary ciemny

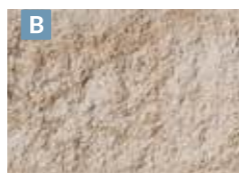

piaskowiec kremowy



piaskowiec brązowy



BLOKI SCHODOWE TRAWERTYN

WET CAST
KAMIENNA SZAROŚĆ

STOPNIE		Ilość na palecie [szt.]	Waga palety [t]
Wymiary [cm]	100x40x15	8	1,08
	50x40x15	8	0,536

STOPNIE		Ilość na palecie [szt.]	Waga palety [t]
Wymiary [cm]	50x50x40x15 - rozwarty	2	0,260
	50x50x40x15 - narożny	2	0,150

WET CAST

Format [cm]	Cena netto [PLN]	Cena brutto [PLN]
100x40x15	340,00	418,20
50x40x15	180,00	221,40
50x50x40x15 - rozwarty	340,00	418,20
50x50x40x15 - narożny	200,00	246,00



biały



szary ciemny

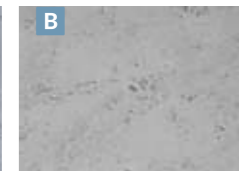

kamienna szarość



słoneczny brzeg



krem prowansalski

i Podczas montażu stopni w kolorze białym należy unikać przypadkowego zabrudzenia powierzchni oraz zaleca się wykonanie impregnacji zaraz po ułożeniu. Do impregnacji polecamy impregnat Renovator Natural firmy Bruk-Bet.



WET CAST
BIAŁY

BLOKI SCHODOWE KAVERO

STOPNIE		Ilość na palecie [szt.]	Waga palety [t]
Wymiary [cm]	120x35x15	4	0,64
	90x35x15	4	0,48

WET CAST

Format [cm]	Cena netto [PLN]	Cena brutto [PLN]	
120x35x15	320,00	393,60	
90x35x15			



biały

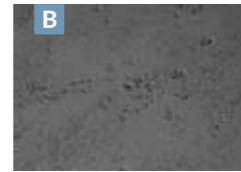

stalowy

Podczas montażu stopni w kolorze białym należy unikać przypadkowego zabrudzenia powierzchni oraz zaleca się wykonanie impregnacji zaraz po ułożeniu. Do impregnacji polecamy impregnat Renovator Natural firmy Bruk-Bet.

*Opis techniczny powierzchni PRESTIGE znajduje się w warunkach gwarancji na str. 187-188

www.bruk-bet.pl



WET CAST
BRĄZ JASNY

BLOKI SCHODOWE BELKA OGRODOWA

STOPNIE		Ilość na palecie [szt.]	Waga palety [t]
Wymiary [cm]	120x35x15	4	0,556
	90x35x15	4	0,416

WET CAST

Format [cm]	Cena netto [PLN]	Cena brutto [PLN]	
120x35x15	320,00	393,60	
90x35x15			



biały



brąz jasny



stalowy

Podczas montażu stopni w kolorze białym należy unikać przypadkowego zabrudzenia powierzchni oraz zaleca się wykonanie impregnacji zaraz po ułożeniu. Do impregnacji polecamy impregnat Renovator Natural firmy Bruk-Bet.

*Opis techniczny powierzchni PRESTIGE znajduje się w warunkach gwarancji na str. 187-188



SCALA MURKI OGRODZENIOWE

Gładkie powierzchnie, wydłużona forma, proste krawędzie nadają małym zabudowom ogrodowym nowoczesnego charakteru. Bez względu czy są to murki oporowe, rabaty, rozgraniczenia, zabudowy grillowe itp. -są bardzo praktyczne i kreatywne. Naturalna kolorystyka melanż, color-mix oraz rustical daje duże możliwości wykorzystania tych elementów.



ABAKUS® ŚCIANY OGRODOWE

Elementy murowe Abakus® stanowią wielkogabarytowe elementy modułarne o zaplanowanych wymiarach oraz na indywidualne zamówienie. Mogą być zabudowywane w pionie lub w poziomie. Mogą pełnić rolę wysokiego obrzeżenia: nawierzchni tarasowych, brukowych, biegów schodowych oraz rabat kwiatowych, widokowej ściany wolnostojącej lub oporowej, ogrodzenia itp.



MURKI I ŚCIANY OGRODOWE

- 150 Solido bloczki ogrodowe
- 151 Ogrodnik bloczki ogrodowe
- 152 Scala bloczki ogrodowe
- 153 Ogrodnik bloczki ogrodowe
- 154 Abakus ściany ogrodowe

PALISADY

- 155 Palisada Legato
- 156 Palisada Presto
- 157 Palisada UniSplit
- 158 Palisada Novator
- 159 Blok architektoniczny Novator® Max
- 160 Palisada Nostalit
- 160 Palisada Meander

GAZONY

- 161 Gazon Lego
- 161 Gazon Flora®

SOLIDO BLOCZKI OGRODOWE

UNI SPLIT®
PIASKOWIEC BIAŁY

RODZAJE WYKOŃCZEŃ



UNI SPLIT®

BLOKI POJEDYNCZE		Ilość na palecie [szt.]	Waga palety [t]	
gr. 19	Wymiary [cm]	60x19x15	15	0,678
		Narożny 55x19x15	25	1,150

UNI SPLIT®

60x19x15		
	Cena netto [PLN]	Cena brutto [PLN]
szt.	72,30	88,93

Narożny 55x19x15		
	Cena netto [PLN]	Cena brutto [PLN]
szt.	72,30	88,93

TARNÓW



piaskowiec biały



piaskowiec szary

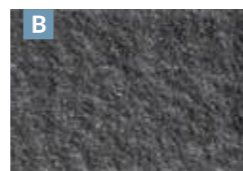

piaskowiec szary ciemny



piaskowiec kremowy



piaskowiec brązowy



piaskowiec muszlowy



piaskowiec biało-szary



piaskowiec biało-czarny

GARDENIT BLOCZKI OGRODOWE

UNI SPLIT®
PIASKOWIEC BIAŁO-SZARY



RODZAJE WYKOŃCZEŃ



UNI SPLIT®

ZESTAW BLOCZKÓW						
Wymiary [cm]	15x7,5x19	22,5x7,5x19	30x7,5x19	45x15x19	22,5x15x19	30x15x19

KOMPLET - PAKIET 2 WARSTW BLOCZKÓW 7,5 i 15 cm
0,975 mb długości, 22,5 cm wysokości Niepodzielna jednostka sprzedaży

UNI SPLIT®

Komplet		
	129,00	158,67
TARNÓW		



piaskowiec biały



piaskowiec szary

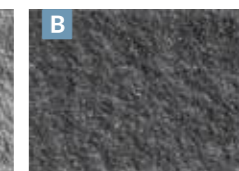

piaskowiec szary ciemny



piaskowiec kremowy



piaskowiec brązowy



piaskowiec muszlowy



piaskowiec biało-szary



piaskowiec biało-czarny

SCALA BLOCZKI OGRODOWE

RUSTICAL®
GRANITON BIAŁY



BLOCZEK		Ilość na palecie [szt.]	Waga palety [t]
Wymiary [cm]	60x19x15	50	1,9

RUSTICAL® MELANŻ Bloczki Rustical śrutowane są 2 stronnie. Dodatkowe śrutowanie- cena ustalana indywidualnie.

	Cena netto [PLN]	Cena brutto [PLN]	
szt.	49,50	60,89	
	TARNÓW		

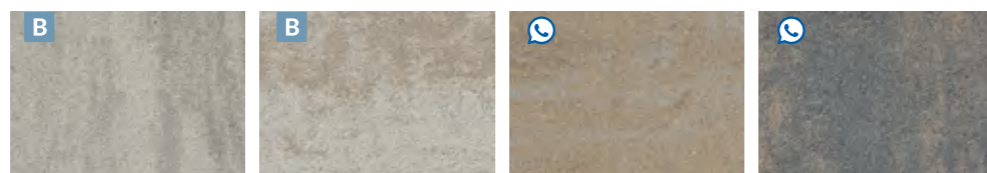

porfir jasnoszary porfir kremowo-beżowy porfir ochra porfir brązowy

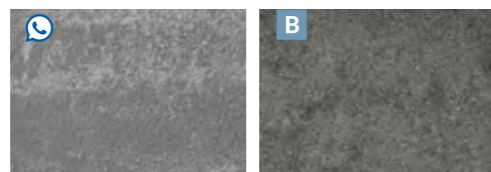

porfir szaro-stalowy porfir stalowo-grafitowy

COLOR-MIX®

	Cena netto [PLN]	Cena brutto [PLN]	
szt.	33,00	40,59	
	TARNÓW		

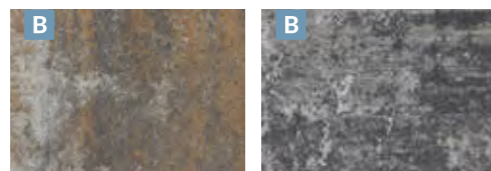

wapień muszlowy wapień dewoński

RUSTICAL® Bloczki Rustical śrutowane są 2 stronnie. Dodatkowe śrutowanie- cena ustalana indywidualnie.

	Cena netto [PLN]	Cena brutto [PLN]	
szt.	67,70	83,27	
	TARNÓW		

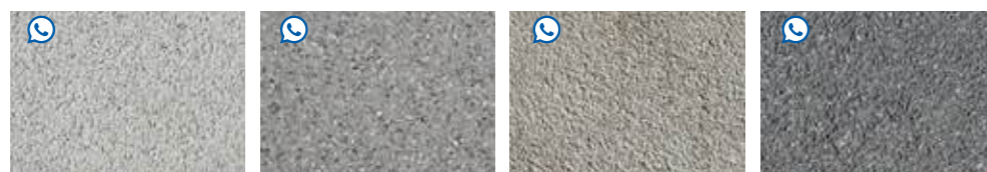

graniton biały graniton szary jasny graniton beżowy graniton stalowy

OGRODNIK BLOCZKI OGRODOWE

UNI SPLIT®
BREKCJA MUSZLOWA

ZESTAW BLOCZKÓW						Ilość na palecie [m²]	Waga palety [t]	Ilość warstw na palecie
gr. 12 cm	Wymiary [cm]	40x12	30x12	20x12	10x12	5,76	1,556	6
	szt./paleta	48	48	48	48			

KOMPLET - 0,12 m² Niepodzielna jednostka sprzedaży				
Wymiary [cm]	40x12	30x12	20x12	10x12
szt./komplet	1	1	1	1

RODZAJE WYKOŃCZEŃ



UNI SPLIT® ANTIC PLUS
[objiane w mylnie]

UNI SPLIT® ANTIC PLUS

	Cena netto [PLN]	Cena brutto [PLN]	
Komplet	66,00	81,18	
	TARNÓW		



brekcja muszlowa brekcja spiżowa piaskowiec żółty brekcja karbon

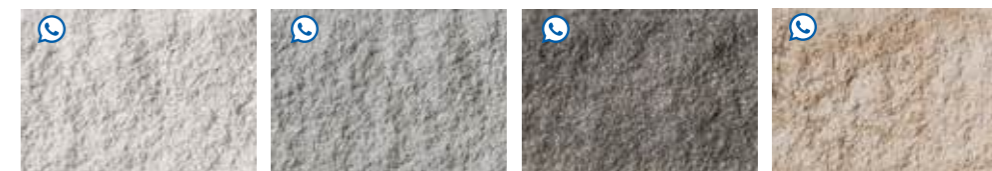

piaskowiec biały piaskowiec szary piaskowiec szary ciemny piaskowiec kremowy



piaskowiec brązowy

ABAKUS® ŚCIANY OGRODOWE

TERAZZO®
GRANIT JASNY



ŚCIANY ABAKUS gr. 8 cm					
Wymiary [cm]	8x40x160	8x40x120	8x40x100	8x40x80	8x40x60
Waga szt. [kg]	118	88,5	74	59	44,5
Ilość na paletcie [szt.]	14	20	20	20	20

TERAZZO®

Format [cm]	szt.	Cena netto [PLN]	Cena brutto [PLN]
gr. 8 cm			
40x160		750,00	922,50
40x120		590,00	725,70
40x100		460,00	565,80
40x80		405,00	498,15
40x60		320,00	393,60
TARNÓW		LAMELO	



granit jasny

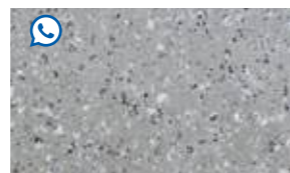

granit szary organic



granit szary jasny



granit stalowy

TERATEC®

Format [cm]	szt.	Cena netto [PLN]	Cena brutto [PLN]
gr. 8 cm			
40x160		760,00	934,80
40x120		600,00	738,00
40x100		470,00	578,10
40x80		415,00	510,45
40x60		330,00	405,90
TARNÓW		LAMELO	

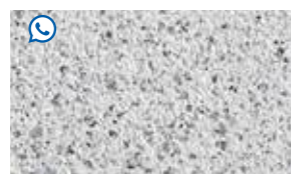

granit jasny



granit szary organic

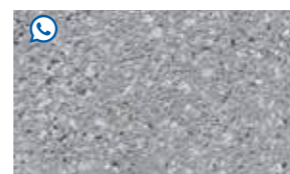

granit szary jasny



granit stalowy

PALISADA LEGATO

MELANŻ
KALCYT JASNO SZARY



PALISADA	Ilość na paletcie [szt.]	Waga palety [t]
Wymiary [cm]	8x40x100	24
		1,73

MELANŻ

	Cena netto [PLN]	Cena brutto [PLN]
szt.	135,00	166,05
TARNÓW		BENOX

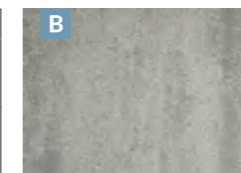

kalcyt jasnoszary



kalcyt kremowo-beżowy



kalcyt ochra



kalcyt brązowy

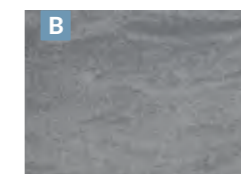

kalcyt szaro-stalowy

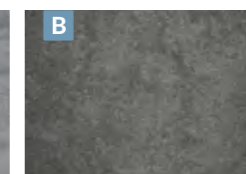

kalcyt stalowo-grafitowy

COLOR

	Cena netto [PLN]	Cena brutto [PLN]
szt.	125,00	153,75
TARNÓW		uni DECOR

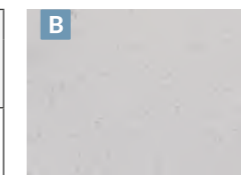

biały

COLOR

	Cena netto [PLN]	Cena brutto [PLN]
szt.	115,00	141,45
TARNÓW		uni DECOR



szary

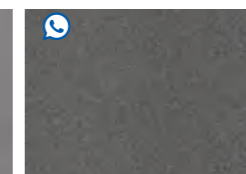

stalowy



PALISADA PRESTO

COLOR BIAŁY



PALISADA		Ilość na palecie [szt.]	Waga palety [t]
Wymiary [cm]	8x30x100	33	1,78

COLOR-MIX®

	Cena netto [PLN]	Cena brutto [PLN]	
szt	65,00	79,95	uni DECOR
TARNÓW			



wapień muszlowy



wapień dewoński

COLOR

	Cena netto [PLN]	Cena brutto [PLN]	
szt	55,00	67,65	uni DECOR
TARNÓW, SKIERNIEWICE, MIETKÓW, TORUŃ			

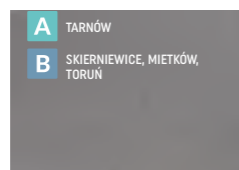

szary

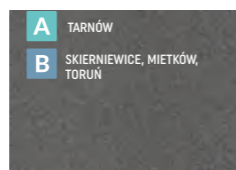

grafit

	Cena netto [PLN]	Cena brutto [PLN]	
szt	65,00	79,95	uni DECOR
TARNÓW			

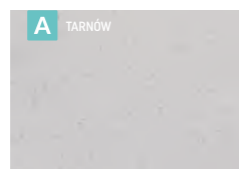

biały



PALISADA UNI SPLIT®

UNI SPLIT® BREKCIJA KARBON

PALISADY							Zużycie na 1 mb
Wymiary [cm]	15x15x120	15x15x100	10x15x80	10x15x60	10x15x40	10x15x30	6,67
szt./paleta	24	28	50	60	100	120	
Waga palety [t]	1,460	1,44	1,42	1,26	1,42	1,26	
Warstw na palecie	4	4	5	5	5	5	

UNI SPLIT®

Grubość 15 cm			
Format [cm]		Cena netto [PLN]	Cena brutto [PLN]
15x15x120	szt.	110,00	135,30
15x15x100		91,00	111,93



piaskowiec żółty

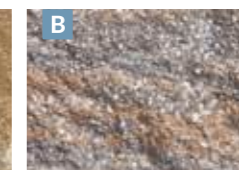

brekcja muszlowa



brekcja spizowa

Grubość 10 cm			
10x15x80		51,00	62,73
10x15x60	szt.	37,80	46,49
10x15x40		25,50	31,37
10x15x30		18,30	22,51
TARNÓW			

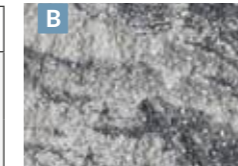

brekcja karbon



piaskowiec biały



piaskowiec biało-szary



piaskowiec kremowy



piaskowiec muszlowy

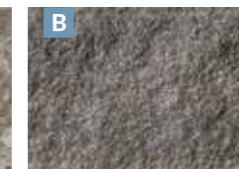

piaskowiec szary ciemny



PALISADA NOVATOR®

COLOR GRAFIT

PALISADY		Ilość na palecie [szt.]	Waga palety [t]
Wymiary [cm]	11,8x18,75x100	25	1,012
	11,8x18,75x80	48	1,56
	11,8x18,75x60	70	1,75
	11,8x18,75x40	60	1,17

COLOR

Format [cm]	szt.	Cena netto [PLN]	Cena brutto [PLN]
11,8x18,75x100		63,00	77,49
11,8x18,75x80	szt.	56,00	68,88
11,8x18,75x60		44,00	54,12
11,8x18,75x40		20,00	24,60



szary

grafit

TARNÓW, RACIBÓRZ, SKIERNIEWICE



ŚCIANA ARCHITEKTONICZNA NOVATOR® MAX

RUSTICAL® SZARY



BLOK ARCHITEKTONICZNY				
Wymiary [cm]	100x12x50	120x12x50	160x12x50	200x12x50
Sztuk na palecie [szt.]	8	6	4	4
Waga palety [t]	1400	1260	1120	1395

RUSTICAL®

Format [cm]	szt.	Cena netto [PLN]	Cena brutto [PLN]
Blok architektoniczny			
100x12x50		450,00	553,50
120x12x50	szt.	540,00	664,20
160x12x50		720,00	885,60
200x12x50		900,00	1 107,00



szary

stalowy

TARNÓW

PALISADA
NOSTALIT®

COLOR
GRAFIT

PALISADY		Ilość na palecie [szt.]	Waga palety [t]
Wymiary [cm]	18x18x120	25	1,72
	18x18x100	25	1,416
	18x12x80	48	1,488
	18x12x60	70	1,645
	18x12x40	84	1,638

COLOR

Wysokość [cm]	szt.	Cena netto [PLN]	Cena brutto [PLN]	
120		63,00	77,49	uni DECOR
100		49,00	60,27	
80	szt.	29,80	36,65	
60		22,00	27,06	
40		15,50	19,07	

TARNÓW, FUGASÓWKA (FORMAT 18x12x40)

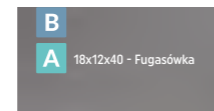

szary

Wysokość [cm]	szt.	Cena netto [PLN]	Cena brutto [PLN]	
120		78,75	96,86	uni DECOR
100		61,25	75,34	
80	szt.	37,25	45,82	
60		27,50	33,83	
40		19,50	23,99	

TARNÓW, FUGASÓWKA (FORMAT 18x12x40)

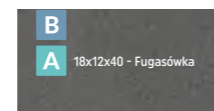

grafit

COLOR

Wysokość [cm]	szt.	Cena netto [PLN]	Cena brutto [PLN]	
40		7,50	9,23	

TARNÓW



szary

COLOR

Wysokość [cm]	szt.	Cena netto [PLN]	Cena brutto [PLN]	
40		9,50	11,69	

TARNÓW



grafit

PALISADY		Ilość na palecie [szt.]	Waga palety [t]
Wymiary [cm]	11x9,5x40	128	1,152

COLOR
SZARY



GAZONY

COLOR
SZARY

Produkt	Wymiary [cm]	Kolor	Cena netto [PLN]	Cena brutto [PLN]	Ilość na palecie [szt.]	Waga palety [t]
B Gazon Flora® - Księżyc Ø 30 uni DECOR FUGASÓWKA	Ø 30x20	szary	15,60	19,19	60	0,66
		grafit	17,80	21,89		
B Gazon Flora® - Księżyc Ø 50 uni DECOR FUGASÓWKA	Ø 50x30	szary	37,00	45,51	12	0,56
B Gazon Flora® - Prostokąt uni DECOR FUGASÓWKA	60x40x25	szary	37,00	45,51	16	0,752
		grafit	44,40	54,61		





DONICE NOVATOR®



DONICE	
Wymiary [cm]	120x50x42,5

RUSTICAL®

Format [cm]	szt.	Cena netto [PLN]	Cena brutto [PLN]
Donice			
120x50x42,5	szt.	840,00	1 033,20



szary

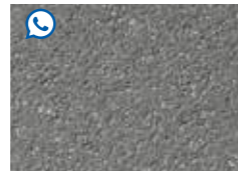

stalowy



GAZON LEGO

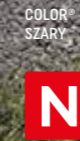

GAZON		Ilość na palecie [szt.]	Waga palety [t]
Wymiary [cm]	40x30x20	45	1,062

COLOR

	Cena netto [PLN]	Cena brutto [PLN]	
szt.	28,60	35,18	
	SKIERNIEWICE, TARNÓW		

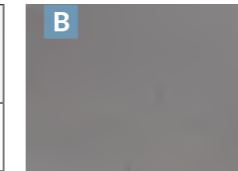

szary

COLOR

	Cena netto [PLN]	Cena brutto [PLN]	
szt.	32,90	40,47	
	SKIERNIEWICE, TARNÓW		



grafit

OBRZEŻE PROSPECT®

Panele Prospect® to obrzeża, które wyglądem nawiązują do kwadratowych palisad, co zdecydowanie zwiększa ich atrakcyjność. Swoje zastosowanie znajdują przede wszystkim w sąsiedztwie nawierzchni wykonanych ze szlachetnych kostek brukowych oraz płyt.



KRAWĘŻNIK I OBRZEGOWANIA NOVATOR®

Krawężniki i obrzegowania Novator oraz bloki architektoniczne dedykowane są do prestiżowych rozwiązań systemowych NOVATOR®. Posiadają zróżnicowane wymiary dostosowane do zabudowywanych płyt brukowych oraz ścian rozgraniczających i oporowych, często pogrubionych. Elementy te posiadają duże walory kreacyjne, nadają zabudowom masywności, transparentności oraz nowoczesnego designu.



OBRZEGOWANIA KRAWĘŻNIKI

- 166 Obrzeże Novator®
- 166 Krawężnik Novator®
- 167 Obrzeże Prospect®
- 168 Opornik Novator®
- 169 Obrzeże Tetron
- 169 Obrzeże Meander®
- 169 Obrzeże Meander® Duo
- 169 Obrzeże 8
- 169 Obrzeże 6

OBRZEŻE NOVATOR® KRAWĘŻNIK NOVATOR®

COLOR
SZARY

OBRZEŻE		Ilość na palecie [szt.]	Waga palety [t]
Wymiary [cm]	10x30x100	27	1,782

KRAWĘŻNIK		Ilość na palecie [szt.]	Waga palety [t]
Wymiary [cm]	15x30x100	15	1,62

COLOR

Format [cm]		Cena netto [PLN]	Cena brutto [PLN]	
10x30x100	szt.	29,60	36,41	uni DECOR
15x30x100		46,95	57,75	
TARNÓW, MIETKÓW, TORUŃ				

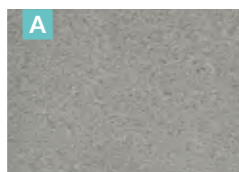

szary

COLOR

Format [cm]		Cena netto [PLN]	Cena brutto [PLN]	
10x30x100	szt.	31,60	38,87	uni DECOR
15x30x100		46,95	57,75	
TARNÓW, MIETKÓW, TORUŃ				

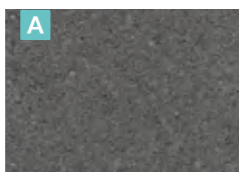

grafit

RUSTICAL®

Format [cm]		Cena netto [PLN]	Cena brutto [PLN]	
15x30x100	szt.	62,00	76,26	uni DECOR
TARNÓW				



graniton biały



graniton szary jasny



graniton beżowy



graniton stalowy

RUSTICAL®

Format [cm]		Cena netto [PLN]	Cena brutto [PLN]	
15x30x100	szt.	55,00	67,65	uni DECOR
TARNÓW				



szary

OBRZEŻE PROSPECT

COLOR
GRAFIT

OBRZEŻE		Ilość na palecie [szt.]	Waga palety [t]
Wymiary [cm]	8x28x48	60	1,40
	8x40x48	40	1,38

COLOR

Format [cm]		Cena netto [PLN]	Cena brutto [PLN]	
8x28x48	szt.	17,50	21,53	uni DECOR
8x40x48		25,80	31,73	
TARNÓW, RACIBÓRZ, TORUŃ				

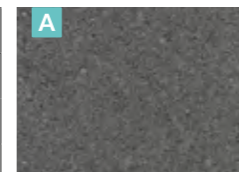

grafit

COLOR

Format [cm]		Cena netto [PLN]	Cena brutto [PLN]	
8x28x48	szt.	15,90	19,56	uni DECOR
8x40x48		23,20	28,54	
TARNÓW, RACIBÓRZ, TORUŃ				

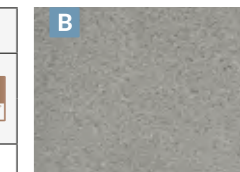

szary

COLOR-MIX® | COLOR

Format [cm]		Cena netto [PLN]	Cena brutto [PLN]	
8x28x48	szt.	23,90	29,40	uni DECOR
8x40x48		32,50	39,98	
TARNÓW				

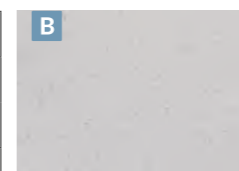

biały



wapień muszlowy

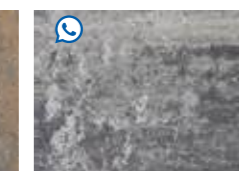

wapień dewoński



OPORNIK NOVATOR®

gr. 16

COLOR® SZARY

OPORNIK		Ilość warstw na palecie
Wymiary [cm]	16x16x16	4
Ilość na palecie [m²]	168	
Waga palety [t]	1,51	

COLOR

	Cena netto [PLN]	Cena brutto [PLN]	
szt.	5,00	6,15	
TARNÓW, ŻARSKA WIEŚ			

grafit

COLOR

	Cena netto [PLN]	Cena brutto [PLN]	
szt.	5,00	6,15	
TARNÓW, ŻARSKA WIEŚ			

szary

Produkt	Wymiary [cm]	Kolor	Cena netto [PLN]	Cena brutto [PLN]	Ilość na palecie [szt.]	Waga palety [t]
Obrzeże Tetron KRZEMIENICA, SKIERNIEWICE	6x30x51	szary B	13,80	16,97	66	1,235
		grafit B	15,40	18,94		
Obrzeże Meander® FUGASÓWKA	6x33,5x25	szary B	6,60	8,12	135	1,296
		grafit B	9,35	11,50		
		czerwony B				
Obrzeże Meander® Duo FUGASÓWKA	6x10x25	szary B	2,90	3,57	405	1,260
		grafit B	3,00	3,69		
		czerwony B				
Obrzeże 8/25 Faza jednostronna: KIELCE, KRZEMIENICA, MIETKÓW, TARNÓW Faza dwustronna: TARNÓW, FUGASÓWKA, MIETKÓW, SKIERNIEWICE, KRAKÓW, RACIBÓRZ, TORUŃ, GOŚCICINO	8x25x100	szary B	19,90	24,48	30	1,35
		grafit B	23,90	29,40		
Obrzeże 8/30 Faza jednostronna: KIELCE, KRZEMIENICA, MIETKÓW, TARNÓW Faza dwustronna: TARNÓW, FUGASÓWKA, MIETKÓW, SKIERNIEWICE, KRAKÓW, RACIBÓRZ, TORUŃ, GOŚCICINO, MIETKÓW [O] - OMAG, [H] - HES	8x30x100	szary B	22,00	27,06	30	1,62
		grafit B	27,00	33,21		
Obrzeże 6 Faza jednostronna: KIELCE, KRZEMIENICA, MIETKÓW, TARNÓW Faza dwustronna: KIELCE, KRZEMIENICA, TARNÓW, KRAKÓW, FUGASÓWKA, RACIBÓRZ, SKIERNIEWICE, MIETKÓW, TORUŃ, GOŚCICINO, MIETKÓW	6x20x100	szary A	14,60	17,96	45	1,13
		grafit A	19,20	23,62		
		czerwony B				
		brązowy B				

CARPORT FOTOWOLTAICZNY

Carporty fotowoltaiczne to nowoczesne, ekologiczne i ekonomiczne rozwiązania dla właścicieli pojazdów elektrycznych i nie tylko. Wiaty parkingowe zabezpieczają pojazdy przed czynnikami atmosferycznymi, dodatkowo produkują energię elektryczną ze słońca. Stanowią atrakcyjne wizualnie i funkcjonalnie rozwiązania dla osób ceniących niezależność, estetykę oraz chcących obniżyć rachunki za energię.

Str. 182



SIEDZISKO BLOKOWE I DONICE NOVATOR®

Siedziska blokowe, donice Novator stanowią ważne elementy w kreacji ogrodów w nowoczesnym stylu. Jako elementy systemu NOVATOR w naturalny sposób łączą się z pozostałymi elementami tej rodziny jak również z innymi rozwiązaniami. Elementy te łączą funkcję kreowania przestrzeni z funkcjami użytkowymi. Elementy te mogą być łączone ze sobą tworząc zabudowy liniowe, otwarte lub zamknięte.

Str. 187, 188



WYPOSAŻENIE OGRODU

- 173 Carport fotowoltaiczny
- 175 Ławki fotowoltaiczne
- 177 Siedzisko fotowoltaiczne Novator®
- 178 Siedzisko blokowe Novator®
- 179 Rabata Betonowa Box

ARCHITEKTURA FOTOWOLTAICZNA

BRUK-BET
FOTOWOLTAIKA

AVRII

CARPORT FOTOWOLTAICZNY

Producentem konstrukcji carportu jest spółka wywodząca się z Grupy Bruk-Bet - Avrii Sp. z o.o., dystrybutor urządzeń i systemów energii odnawialnej, producent falowników Avrii SOL oraz założyciel Polskiej Akademii Fotowoltaicznej.

AVRII SOL

CECHY PRODUKTU

- Nowoczesna i prestiżowa wiata samochodowa z fotowoltaiką
- Moduły fotowoltaiczne Perfect Edge PRO z 30-letnią gwarancją produktową
- Możliwość regulacji szerokości miejsca parkingowego i rozbudowy
- Wysoka jakość i bezpieczeństwo
- Odporność konstrukcji na obciążenie wiatrem i śniegiem
- Odporność modułu PV na kulę gradową o średnicy 55mm
- Dedykowany system zapewniający szczelność konstrukcji
- Nowoczesny design
- 100% produkcja w Polsce

PODSTAWOWE PARAMETRY	
Wymiary [szer., gł., wys. max., wys. min.] [cm]	578x568x289x210
Ilość stanowisk	2 (z możliwością rozbudowy i skalowania)
Materiał	stal 355, ocynkowana ogniowo, malowana proszkowo
Wersje kolorystyczne konstrukcji carportu	antracyt

ZASTOSOWANIA

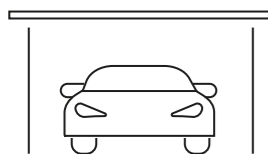

Miejsce postoju pojazdów z funkcją produkcji energii elektrycznej

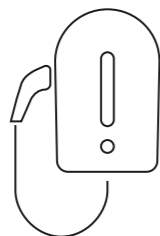

Możliwość ładowania pojazdów EV



Zasilanie domu

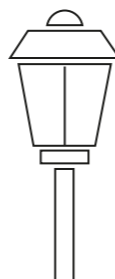

Zasilanie elementów architektury ogrodowej

CARPORT FOTOWOLTAICZNY

CARPORT FOTOWOLTAICZNY AVRII SOL INTEGRA ZESTAW Z MODUŁAMI PREMIUM			
Moduł fotowoltaiczny	PEM.BB-450W/ PEM.WB-460W OE/ PEM.WB-465W		
Ilość modułów [szt.]	15		
Moc generatora [kW]	6,75kW/ 6,9kW		
Modele modułów	Transparent Black/ Full Black/ White Black		
Falownik	AVRII SOL-6-PL1	Ilość [szt.]	1
Konstrukcja	Avrii SOL Carport Integra	Ilość [szt.]	1
Pozostałe elementy zestawu	Rozdzielnica DC	Ilość [szt.]	1
	Rozdzielnica AC	Ilość [szt.]	1

ROZBUDOWA – CARPORT BRUK BET PREMIUM (2 STANOWISKA)	
Elementy zestawu	Konstrukcja carportu Avrii SOL Integra, 15 modułów PV marki Bruk-Bet Fotowoltaika

Model modułów	FULL BLACK PEM.BB-450W		WHITE BLACK PEM.WB-460W OE		WHITE BLACK PEM.WB-465W	
	Cena netto [PLN]	Cena brutto [PLN]	Cena netto [PLN]	Cena brutto [PLN]	Cena netto [PLN]	Cena brutto [PLN]
szt.	53100,00	65313,00	50600,00	62238,00	53 000,00	65190,00

AKCESORIA DODATKOWE



CARPORT BOX Avrii SOL Integra – SZAFKA NA FALOWNIK	
Cena netto [PLN]	Cena brutto [PLN]
3500,00	4 305,00



ŁADOWNIKA DO SAMOCHODÓW ELEKTRYCZNYCH	
Cena netto [PLN]	Cena brutto [PLN]
2240,00	2755,20



OPTYZMALIZATORY TIGO	
Cena netto [PLN]	Cena brutto [PLN]
246,00	302,58

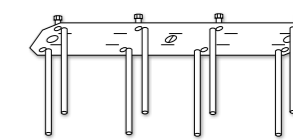

MARKA STALOWA	
Cena netto [PLN]	Cena brutto [PLN]
710,00	873,30



ŁAWKI FOTOWOLTAICZNE

CECHY PRODUKTU

- 100 % polski produkt – gwarancja niezawodności i solidności
- Funkcje ładowania urządzeń bezprzewodowych w przestrzeni prywatnej oraz publicznej
- Nowoczesny design
- Wygoda i funkcjonalność

PODSTAWOWE PARAMETRY	
Wymiary [szer., gł., wys. max., wys. min.] [cm]	227x43x45
Materiał	beton, moduł fotowoltaiczny
Kolor	granit stalowy/ granit jasny
Moc generatora	120 W
Funkcje	ładowarka Qi (indukcyjna), gniazdo USB

ŁAWKA FOTOWOLTAICZNA		
	Cena netto [PLN]	Cena brutto [PLN]
szt.	6980,00	8585,40
 TARNÓW		

PARAMETRY TECHNICZNE	
Moc - ładowarka Qi (indukcyjna)	5 W
Gniazdo USB	1 A
Pojemność baterii	10 Ah
Szybkość ładowania	1000 mAh/h

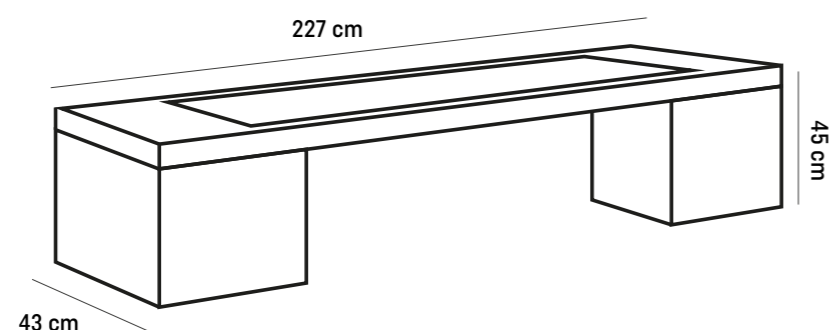

ZAPROJEKTUJ OGRODZENIE LUB PODJAZD Z FOTOWOLTAIKĄ OD FIRMY BRUK-BET

Zaprojektuj swoje ogrodzenie lub podjazd z produktami serii Architektura Fotowoltaiczna z zastosowaniem modułów fotowoltaicznych w postaci pręseł ogrodowych lub na konstrukcji carportu. Innowacyjne rozwiązania nowej serii produktowej, łączące różnorodną ofertę materiałów betonowych z fotowoltaiką, odznaczają się nie tylko nowoczesnym designem ale i funkcjonalnością, umożliwiając generowanie energii elektrycznej na potrzeby własne.

PAKIET FOCUS 3D OGRODZENIE, TARAS

1 zł
~~800 zł~~

Otrzymaj zwrot 799 zł wniesionej opłaty przy udokumentowaniu zrealizowanego zamówienia wg oferty na asortyment w min. 90% zgodnego z zaprojektowaną koncepcją.

CO ZYSKUJESZ?

Opracowanie trójwymiarowej koncepcji ułożenia ogrodzenia z zastosowaniem pręseł fotowoltaicznych lub ułożenia podjazdu z carportem fotowoltaicznym. Projekt zdalny - online.

- Profesjonalne doradztwo online
- Rzut koncepcji architektonicznej w formie 2D
- Wizualizacja w 3D
- Symulacja uzysków
- Schemat elektryczny
- Specyfikacja materiałowa
- Zestawienie ilościowe
- Wydruk w skali Twojego projektu

SKONTAKTUJ SIĘ Z PROJEKTANTEM

Skontaktuj się z jednym z punktów sprzedaży produktów Bruk-Bet, żeby zamówić usługę projektową lub z projektantem w celu omówienia ogólnych warunków przygotowania koncepcji. Więcej informacji: biuro.projektowe@bruk-bet.pl

PAKIET PLUS

401 zł
~~1400 zł~~

Otrzymaj zwrot 999 zł wniesionej opłaty przy udokumentowaniu zrealizowanego zamówienia wg oferty na asortyment w min. 90% zgodnego z zaprojektowaną koncepcją.

CO ZYSKUJESZ?

Opracowanie i przekazanie Klientowi jednej koncepcji zabudowy nawierzchni wraz z możliwością wykonania koncepcji ułożenia ogrodzenia z zastosowaniem pręseł fotowoltaicznych. Wizyta projektanta na terenie budowy.

- Profesjonalny pomiar projektanta na budowie
- Profesjonalne doradztwo
- Rzut koncepcji architektonicznej w formie 2D
- Symulacja uzysków
- Schemat elektryczny
- Specyfikacja materiałowa
- Zestawienie ilościowe
- Wydruk w skali Twojego projektu





SIEDZISKO FOTOWOLTAICZNE NOVATOR®



CECHY PRODUKTU

- 100 % polski produkt – gwarancja niezawodności i solidności
- Funkcje ładowania urządzeń bezprzewodowych w przestrzeni prywatnej oraz publicznej
- Nowoczesny design
- Wygoda i funkcjonalność

PODSTAWOWE PARAMETRY

Wymiary [szer., gł., wys. max., wys. min.] [cm]	120x60x42,5	60x60x42,5	120x50x42,5	60x50x42,5
Materiał	beton, moduł fotowoltaiczny			
Funkcje	ładowarka Qi (indukcyjna), gniazdo USB			

RUSTICAL®

Format [cm]	szt.	Cena netto [PLN]	Cena brutto [PLN]
Siedzisko blokowe			
120x50x42,5		Wycena indywidualna	
60x50x42,5		Wycena indywidualna	
TARNÓW			



RABATA BETONOWA BOX WARZYWNIK

WET CAST®
BIAŁY

RABATA														
Element	RB1		RB2		RB3		RB4		RB5		RB6		RB7	
Wymiary [cm]	120x120		120x235		120x350		235x235		350x235		350x350		235x350	
Wysokość	90	60	90	60	90	60	90	60	90	60	90	60	90	60
szt./paleta	3	4	2	3	1	2	1	2	1	1	1	1	1	1
Waga palety [t]	1,155	1,02	1,16	1,17	0,77	1,02	0,77	1,02	0,96	0,64	1,16	1,16	0,96	0,64

WET CAST

Format [cm]	szt.	Cena netto [PLN]	Cena brutto [PLN]
RB1 120x120x90		1470,00	1808,10
RB1 120x120x60		970,00	1193,10
RB2 120x235x90		2370,00	2915,10
RB2 120x235x60		1600,00	1968,00
RB3 120x350x90		3330,00	4095,90
RB3 120x350x60		2200,00	2706,00
RB4 235x235x90		3130,00	3849,90
RB4 235x235x60		2100,00	2583,00
RB5 350x235x90		4050,00	4981,50
RB5 350x235x60		2700,00	3321,00
RB6 350x350x90		4660,00	5731,80
RB6 350x350x60		3130,00	3849,90
RB7 235x350x90		4370,00	5375,10
RB7 235x350x60		3200,00	3936,00
NIECIECZA			

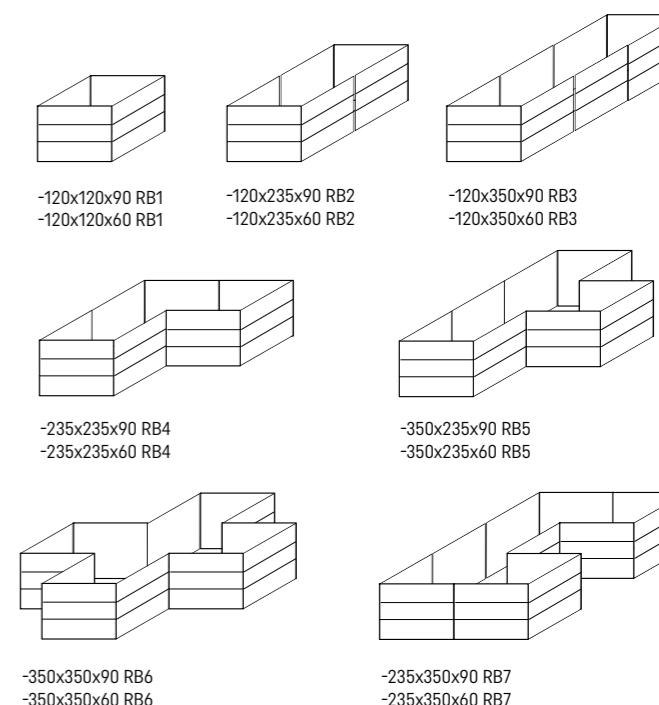
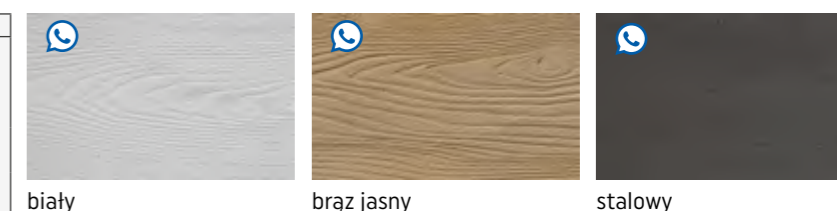

PŁYTY CHODNIKOWE		gr. [cm]	Wymiary [cm]	Kolor	j.m.	Cena netto [PLN]	Cena brutto [PLN]	Ilość na palecie [szt]	Waga palety [t]
Płyta chodnikowa z fazą	7	STANDARD	50x25	szary	szt.	12,30	15,13	64	1,213
			B FUGASÓWKA, SKIERNIEWICE						
Płyta chodnikowa z fazą	7	STANDARD	50x50	szary	szt.	18,70	23,00	32	1,216
			B TARNÓW, FUGASÓWKA, SKIERNIEWICE, RACIBÓRZ, KRZEMIENICA, KIELCE, ŻARSKA WIEŚ, MIETKÓW, TORUŃ, GOŚCICINO, MYSŁOWICE						
Płyta chodnikowa z fazą	5	STANDARD	35x35	szary	szt.	8,80	10,82	126	1,64
			B TARNÓW, FUGASÓWKA, SKIERNIEWICE, RACIBÓRZ, KRZEMIENICA, KIELCE, ŻARSKA WIEŚ, MIETKÓW, TORUŃ, GOŚCICINO, MYSŁOWICE						

KORYTA ŚCIEKOWE		Wymiary [cm]	Kolor	j.m.	Cena netto [PLN]	Cena brutto [PLN]	Ilość na palecie [szt]	Waga palety [t]
Koryto ściekowe	STANDARD	15x50x60	szary	szt.	42,90	52,77	20	1,56
		B KIELCE, KRZEMIENICA						
Koryto ogrodowe	STANDARD	8x25x33	szary	szt.	8,60	10,58	144	1,872
		B TARNÓW						
Koryto ściekowe trójkątne	STANDARD	50x50x18/20	szary	szt.	45,20	55,60	16	1,424
		B KIELCE, KRZEMIENICA						
Koryto ściekowe skarpowe	STANDARD	50x50x38/20	szary	szt.	70,00	86,10	32	1,344
		B FUGASÓWKA, SKIERNIEWICE, TARNÓW, RACIBÓRZ						
Koryto krakowskie kolejowe	STANDARD	50x44x68/59	szary	szt.	112,00	137,76	-	-
		B TARNÓW						
Koryto kolejowe EOG	STANDARD	50x44x68/59	szary	szt.	54,00	66,42	28	1,56
		B TARNÓW						

PUSTAKI SZALUNKOWE		Wymiary [cm]	Kolor	j.m.	Cena netto [PLN]	Cena brutto [PLN]	Ilość na palecie [szt]	Waga palety [t]
Pustak szalunkowy PS-24	STANDARD	24x25x50	szary	szt.	8,60	10,58	50	1,213
		B KRZEMIENICA, TARNÓW, KRAKÓW, MYSŁOWICE, ŻARSKA WIEŚ						
Pustak szalunkowy PS-30	STANDARD	30x25x50	szary	szt.	9,60	11,81	40	1,093
		B KRZEMIENICA, TARNÓW, KRAKÓW, ŻARSKA WIEŚ						
Bloczek betonowy	STANDARD	38x25x12	szary	szt.	6,50	8,00	63	1,61
		B MYSŁOWICE						

PŁYTY AŻUROWE		Wymiary [cm]	Kolor	j.m.	Cena netto [PLN]	Cena brutto [PLN]	Ilość na palecie [szt]	Waga palety [t]
PŁYTA AŻUROWA JOMB	STANDARD	100x75x12,5	szary	szt.	wycena indywidualna			
		B TARNÓW, SKIERNIEWICE, FUGASÓWKA, RACIBÓRZ						
PŁYTA AŻUROWA JOMB	STANDARD	100x75x10	szary	szt.	wycena indywidualna			
		B KIELCE, KRZEMIENICA, KRAKÓW						

Produkt		Wymiary [cm]	Kolor	j.m.	Cena netto [PLN]	Cena brutto [PLN]	Ilość na palecie [szt]	Waga palety [t]
Krawężnik drogowy	STANDARD	12/9x25x100	szary	szt.	28,50	35,06	15	0,975
		B KRZEMIENICA						
Krawężnik drogowy	STANDARD	15/12x25x100	szary	szt.	35,00	43,05	15	1,19
		B KRAKÓW, KIELCE, KRZEMIENICA, TARNÓW, TORUŃ, MYSŁOWICE, ŻARSKA WIEŚ						
Krawężnik drogowy	STANDARD	20/17x25x100	szary	szt.	45,90	56,46	12	1,28
		B KIELCE						
Krawężnik drogowy	STANDARD	15/12x30x100	szary	szt.	39,90	49,08	15	1,46
		B FUGASÓWKA, GOŚCICINO, KIELCE, KRAKÓW, KRZEMIENICA, MIETKÓW, MYSŁOWICE, RACIBÓRZ, SKIERNIEWICE, TARNÓW, TORUŃ, ŻARSKA WIEŚ						
Krawężnik drogowy	STANDARD	20/17x30x100	szary	szt.	51,00	62,73	12	1,56
		B FUGASÓWKA, GOŚCICINO, KIELCE, KRAKÓW, KRZEMIENICA, MIETKÓW, MYSŁOWICE, RACIBÓRZ, SKIERNIEWICE, TARNÓW, TORUŃ, ŻARSKA WIEŚ						
Krawężnik drogowy najazdowy	STANDARD	20x22x100	szary	szt.	55,00	67,65	12	1,16
		B FUGASÓWKA						
Krawężnik drogowy najazdowy	STANDARD	15x22x100	szary	szt.	38,90	47,85	15	1,10
		B FUGASÓWKA, GOŚCICINO, KIELCE, KRAKÓW, KRZEMIENICA, MIETKÓW, MYSŁOWICE, RACIBÓRZ, SKIERNIEWICE, TARNÓW, TORUŃ, ŻARSKA WIEŚ						
Krawężnik drogowy łukowy	STANDARD	15x ok.75x30, Rzew=0,5m Rzew=0,5;1;3;5m	szary	szt.	59,00	72,57	R=0,5 12	R=0,5 1,026
		B TARNÓW					R=1;3;5 18	R=1;3;5 1,314
Krawężnik drogowy skośny lewy i prawy	STANDARD	15x100x30/22	szary	szt.	56,00	68,88	12	1,236
		B TARNÓW						
Opornik	STANDARD	12x25x100	szary	szt.	29,00	35,67	21	1,386
		B KIELCE, KRZEMIENICA, SKIERNIEWICE, MIETKÓW, ŻARSKA WIEŚ, TORUŃ, MYSŁOWICE						
Element zakończenia jezdni	STANDARD	50x28x10/8	szary	szt.	21,50	26,45	56	1,624
		B KIELCE						

PŁYTY OSTRZEGAWCZE	gr. [cm]	Wymiary [cm]	Kolor	j.m.	Cena netto [PLN]	Cena brutto [PLN]	Ilość na palecie [szt]	Waga palety [t]
Płyty ostrzegawcze	8	30x30	biały żółty	szt.	34,00	41,82	96	1,520
Płyty ostrzegawcze	8	30x30	szary	szt.	31,00	38,13	96	1,520
Płyty ostrzegawcze	8	40x40	biały żółty	szt.	59,00	72,57	48	1,352
Płyty ostrzegawcze	8	40x40	szary	szt.	56,00	68,88	48	1,352
Płyty prowadzące	8	30x30	biały żółty	szt.	34,00	41,82	96	1,520
Płyty prowadzące	8	30x30	szary	szt.	31,00	38,13	96	1,520
Płyty prowadzące	8	40x40	biały żółty	szt.	59,00	72,57	48	1,352
Płyty prowadzące	8	40x40	szary	szt.	56,00	68,88	48	1,352

STOPIEŃ SKARPOWY		Wymiary [cm]	Kolor	j.m.	Cena netto [PLN]	Cena brutto [PLN]	Ilość na palecie [szt]	Waga palety [t]
STOPIEŃ SKARPOWY	STANDARD	80x34x20	-	szt.	wycena indywidualna			
	B TARNÓW							

PŁYTY DROGOWE		Wymiary [cm]	Kolor	j.m.	Cena netto [PLN]	Cena brutto [PLN]	Ilość na palecie [szt]	Waga palety [t]
PŁYTA DROGOWA	STANDARD	300x150x15	szary	szt.	wycena indywidualna			
	B TARNÓW, SKIERNIEWICE, FUGASÓWKA, RACIBÓRZ							
PŁYTA AŻUROWA JOMB	STANDARD	100x75x12,5	szary	szt.	wycena indywidualna			
	B TARNÓW, SKIERNIEWICE, FUGASÓWKA, RACIBÓRZ							

KRAWĘŻNIKI PRZYSTANKOWE I TRAMWAJOWE	Wymiary [cm]	Kolor	Cena netto [PLN]	Cena brutto [PLN]	Ilość na palecie [szt]	Waga palety [t]
Krawężnik przystankowy prosty KP18	43,5x33x100	biały	660,00	811,80	4	1,328
	B TARNÓW					
Krawężnik przystankowy prosty KP1	43,5x16x100	biały	340,00	418,20	4	0,656
	B TARNÓW					
Krawężnik przystankowy łukowy KPŁ 18/R2.0	43,5x33x100 r=2 m	biały	660,00	811,80	4	1,328
	B TARNÓW					
Krawężniki przystankowe skośne prawe i lewe KPP 18-12, KPL 18-12	43,5x33-27x100	biały	560,00	688,80	4 (2L,2P)	1,112
	B TARNÓW					
Krawężniki przystankowe skośne prawe i lewe KPP 12-6, KPL 12-6	43,5x27-21x100	biały	470,00	578,10	4 (2L,2P)	0,936
	B TARNÓW					
Krawężniki przystankowe skośne prawe i lewe KPP 6-1, KPL 6-1	43,5x21-16x100	biały	300,00	369,00	4 (2L,2P)	0,752
	B TARNÓW					
Krawężnik tramwajowy KT	31x35x100	biały	520,00	639,60	4	1,024
	B TARNÓW					

USŁUGI DODATKOWE KONTRAHENCI BRUK-BET®

PRZERZUTY MIĘDZYMAGAZYNOWE

Realizacja zamówienia na produkty objęte przerzutem międzymagazynowym, dotyczy zamkniętej listy produktów dostępnej w Dziale Obsługi Klienta. Lista zawiera produkty objęte sprzedażą pełnopaletową oraz produkty, których sprzedaż odbywa się według jednostek sprzedaży na indywidualne zamówienie.

Procedura składania zamówień w Dziale Obsługi Klienta:

Złożone zamówienie oraz możliwość jego realizacji musi zostać potwierdzona przez Dział Obsługi Klienta, zwrotnie z podaniem planowanej daty realizacji zamówienia oraz nieprzekraczalnym terminem odbioru całości asortymentu.

USŁUGI REALIZACJI ZAMÓWIENIA

Usługa	Etap realizacji zamówienia	Opis
Anulowanie zamówienia	Po przerzucie	Pokrycie kosztu transportu towaru do magazynu docelowego oraz kosztu transportu powrotnego wraz z opłatą logistyczną 200 zł netto.
Korekta zamówienia	Po przerzucie	100 zł netto za każdą anulowaną paletę (pełna, zdekompletowana).
Odbiór po terminie	Po przerzucie	Usługa składowania w wysokości 0,5% wartości cennikowej nieodebranych produktów dziennie.

WYROBY SPOZA OFERTY

Zachęcamy do zapoznania się z ofertą wyrobów z lat ubiegłych, gdzie znaleźć można szeroki wybór kostek brukowych, płyt tarasowych i innych produktów, z którymi z łatwością można stworzyć wymarzony taras oraz funkcjonalny podjazd.

Proces zamawiania:

- Kontakt z Przedstawicielem Handlowym lub Działem Obsługi Klienta
- Wycena + Oferta

PRODUKCJA NIESTANDARDOWA NA ZAMÓWIENIE

Oferujemy Państwu możliwość produkcji niestandardowej na zamówienie według wytycznych inwestora dla zapewnienia najwyższego poziomu kreatywności architektonicznej oraz umożliwienia realizacji różnorodnych, kompletnych i spójnych stylistycznie rozwiązań aranżacyjnych wokół domu, ogrodu i w przestrzeniach miejskich. Minimalne zamówienie na kostkę brukową wynosi 700 m².

Proces zamawiania:

- Kontakt z Przedstawicielem Handlowym lub Działem Obsługi Klienta
- Weryfikacja możliwości realizacji produkcji + Wycena + Oferta
- Sporządzenie umowy w zakresie przyjęcia zamówienia do realizacji

STANDARDY DOSTĘPNOŚCI PRODUKTÓW

Gama A

Produkty w stałej dostępności. Czas realizacji zamówienia w terminie do 1 tygodnia od złożenia zamówienia, termin zostanie ostatecznie potwierdzony po otrzymaniu zamówienia.

W okresie zimowym, tj. od listopada do końca marca, dostępność należy potwierdzić w Dziale Obsługi Klienta.

Gama B

Produkty dostępne w regularnej produkcji, czas realizacji zamówienia do 6 tygodni od jego złożenia po potwierdzeniu możliwości oraz aktualnego obłożenia zamówieniami. Ostateczny termin zostanie wskazany po otrzymaniu zamówienia.

W okresie zimowym tj. od listopada do końca marca, dostępność należy potwierdzić w Dziale Obsługi Klienta.

Gama C

Produkty na indywidualne zamówienie. Konieczne jest złożenie zamówienia przez Klienta powyżej minimalnej partii produkcyjnej. Zamówienia na mniejsze ilości nie będą realizowane. Szczegółowe informacje o minimalnej wielkości partii produkcyjnej i możliwości realizacji zamówienia udziela Dział Obsługi Klienta oraz Regionalny Przedstawiciel Handlowy.

* Termin realizacji zamówienia na produkt z Gamy A oraz Gamy B może ulec wydłużeniu w przypadku złożenia dużej ilości zamówień przez wielu Klientów jednocześnie, co spowoduje konieczność oczekiwania na ich realizację zgodnie z kolejnością ich wpłynięcia. Termin może ulec zmianie również w sytuacjach nadzwyczajnych takich jak: awaria maszyny, strajk, klęska żywiołowa lub inne sytuacje losowe lub o charakterze siły wyższej. W takim przypadku Dział Obsługi Klienta niezwłocznie skontaktuje się z Klientem w celu określenia możliwego terminu realizacji zamówienia.

F-3 I-RJ(PR-OC)

WARUNKI GWARANCJI JAKOŚCI RZECZY SPRZEDANEJ UDZIELANEJ PRZEZ BRUK-BET SP. Z O.O.

§ 1

Postanowienia ogólne

1. Niniejsza gwarancja jakości (dalej zwana „Gwarancją”) udzielana jest w trybie art. 577 i n. Kodeksu cywilnego.
2. Nazwa i dane gwaranta: BRUK-BET Sp. z o.o., Nieciecza 199, 33-240 Żabno, wpisana do rejestru przedsiębiorców w Sądzie Rejonowym dla Krakowa – Śródmieścia w Krakowie, XII Wydziale Gospodarczym Krajowego Rejestru Sądowego pod numerem KRS 0000270323, kapitał zakładowy 299 mln zł, NIP 517-020-05-80, BDO: 000002132, posiadająca status dużego przedsiębiorcy (dalej jako „Gwarant”).
3. Terytorialny zasięg ochrony gwarancyjnej: terytorium Rzeczypospolitej Polskiej, Republiki Słowackiej i Republiki Czeskiej.
4. Niniejsza Gwarancja stanowi oświadczenie gwarancyjne i nie wymaga dla swojej ważności podpisu Gwaranta.
5. Wszelkie zmiany do Gwarancji zaproponowane przez Kupującego wymagają dla swojej ważności pisemnej zgody Gwaranta pod rygorem nieważności.
6. Gwarancja nie wyłącza, nie ogranicza ani nie zawiesza uprawnień Kupującego będącego konsumentem wynikających z tytułu niezgodności rzeczy sprzedanej z umową. Kupujący będący konsumentem może wykonywać wobec sprzedawcy uprawnienia z tytułu niezgodności rzeczy sprzedanej z umową niezależnie od uprawnień wynikających z Gwarancji. Niniejsza Gwarancja nie ma wpływu na te środki ochrony prawnej.

§ 2

Warunki Gwarancji

1. BRUK-BET Sp. z o.o. gwarantuje należytą jakość produkowanych wyrobów zgodną z deklarowanymi właściwościami użytkowymi zawartymi w Krajowych Deklaracjach Właściwości Użytkowych wydanych na podstawie ustawy z dnia 16 kwietnia 2004 r. o wyrobach budowlanych (t.j. Dz. U. z 2021 r. poz. 1213 z późn. zm.) dostępnych wraz z odpowiednimi normami PN-EN i instrukcjami zabudowy, stosowania i użytkowania na stronie internetowej www.bruk-bet.pl oraz na etykiecie produktowej wraz z oznakowaniem CE lub znakiem budowlanym B.
2. Gwarancją są objęte wyroby do zabudowy ulic i ogrodów, tj. kostka brukowa, krawężniki, płyty brukowe i ażurowe, palisady, pustaki ogrodzeniowe, wyroby REALIT i RELIEF, a także wyroby z grupy produktowej Prestige (wykończenie RUSTICAL®, MICROTEC, POLERYT®, METALIC, TERAZZO®, TERATEC®, NATURYT® oraz wyroby z powłoką Lamino Perlon, Renox) oraz betonowe elementy systemów studni kanalizacyjnych (zwane dalej „Produktami”).
3. Gwarancja na Produkty udzielana jest na okres 3 lat licząc od dnia, kiedy rzecz została Kupującemu wydana.
4. Gwarancja obejmuje Produkty zakupione bezpośrednio u Gwaranta oraz w punktach sprzedaży jego Dystrybutorów.
5. Gwarancja nie obejmuje Produktów sprzedawanych jako pozagatunkowe, niepełnowartościowe i Produktów z wadami, o których Kupujący wiedział w chwili wydania rzeczy.
6. Gwarancja zostaje wyłączona w przypadkach:
 - 1) niestosowania się do instrukcji produktowych zamieszczonych na stronie internetowej www.bruk-bet.pl podczas montażu i eksploatacji Produktów,

- 2) stosowania środków odladzających na bazie soli takich jak NaCl, CaCl, MgCl₂,
- 3) modyfikacji Produktów przez Kupującego po zakupie (nacięcia, nawiercania, etc.),
- 4) zabudowy/montażu Produktów przed upływem 28 dni od daty produkcji.
7. Jeżeli zgodnie z niniejszą Gwarancją Gwarant zobowiązał się do naprawy Produktu, pierwotny okres gwarancyjny dotyczący takiego Produktu będzie biegł dalej i zostanie przedłużony o okres, w którym Kupujący nie był w stanie korzystać z Produktu w trakcie procedury reklamacyjnej. Jeżeli zgodnie z niniejszą Gwarancją Gwarant zobowiązał się do wymiany Produktu (albo jego części), nowy okres gwarancyjny (dotyczący Produktu albo jego części) powinien biec począwszy od dnia dostawy nowego Produktu (albo jego części).
8. Gwarancja obowiązuje wyłącznie w razie terminowej i pełnej zapłaty przez Kupującego ceny za Produkt.
9. Reklamacje z tytułu udzielonej Gwarancji Kupujący powinien zgłaszać do miejsca zakupu Produktów niezwłocznie po stwierdzeniu Wady lub Wad Produktów. Przy składaniu reklamacji należy stosować Formularz Zgłoszenia Reklamacyjnego Bruk-Bet dostępny na stronie internetowej www.bruk-bet.pl
10. Bruk-bet zastrzega sobie prawo do dokonania oględzin reklamowanych Produktów, pobrania ich próbek oraz do wykonania badań laboratoryjnych. Wykonanie tych czynności, może wstrzymać termin realizacji uprawnień wynikający z Gwarancji. Szczegółowe zasady zgłaszania i rozpatrywania reklamacji zawarto w § 7 Gwarancji.

§ 3

Wyroby do zabudowy ulic i ogrodów, w tym wyroby z grupy produktowej Prestige (RUSTICAL®, MICROTEC, POLERYT®, METALIC, TERAZZO®, TERATEC®, NATURYT® oraz wyroby z Lamino Perlon, Renox)

1. Ochroną gwarancyjną objęte są jedynie wady Produktów powstałe z przyczyn tkwiących w Produkcie w dniu wydania rzeczy Kupującemu, z zastrzeżeniem poniższych ustępów.
2. Gwarancją nie są objęte wady i/lub uszkodzenia Produktów powstałe w wyniku:
 - 1) niewłaściwego opakowania, załadunku, transportu, rozładunku i składowania Produktów,
 - 2) niewłaściwego, niezgodnego z projektem i zasadami sztuki budowlanej montażu zakupionych Produktów,
 - 3) błędnego określenia przez Kupującego średnic przejść szczelnych, otworów i ich położenia względem siebie,
 - 4) zabudowy niedojrzałych Produktów,
 - 5) niewłaściwego użytkowania, niezgodnego z przeznaczeniem i właściwościami zakupionych Produktów,
 - 6) klęsk żywiołowych i innych nieprzewidywalnych wypadków losowych.
3. Nie podlegają gwarancji i nie są traktowane jako wady, dopuszczone przez właściwe normy, dokumenty odniesienia i zapisy niniejszych warunków gwarancji:
 - a) odchyłki w wymiarach i teksturze wyrobów,
 - b) ubytki wierzchniej warstwie Produktów będące następstwem ich eksploatacji,
 - c) naturalne zmiany w kolorystyce Produktów pod wpływem ich

użytkowania oraz oddziaływania warunków atmosferycznych, dotyczy to również wyrobów z powłoką Metallic Color, która podlega starzeniu i zmianom wizualnym w czasie użytkowania, co jest zjawiskiem naturalnym.

- d) naturalne wykwyty wapniowe w postaci nalotów na powierzchniach Produktów, powstałe podczas dojrzewania betonu.
 - e) różnice kolorystyczne w obrębie jednej/różnych partii produkcyjnych, występujące w fakturze wierzchniej wyrobów uwarunkowane zmiennością naturalnego procesu dojrzewania wyrobów, zmiennością właściwości kruszyw i innych surowców stosowanych do produkcji.
 - f) różnice kolorystyczne pomiędzy wyrobami dostarczonymi do Klienta a wyrobami wyeksponowanymi w katalogach oraz punktach sprzedaży. Różnice te wynikają z naturalnej zmienności kolorystyki barwionych wyrobów betonowych w czasie, procesem dojrzewania wyrobów w czasie, zmiennością właściwości kruszyw i innych surowców stosowanych do produkcji,
 - g) włoskowate mikropęknięcia powierzchniowe powstałe w wyniku skurczu betonu jako naturalnego procesu fizykochemicznego występującego podczas dojrzewania betonu
 - h) wypłytki boczne występujące na krawędziach wyrobów związane z technologią produkcyjną elementów wibroprasowanych, ulegają wytarciu podczas eksploatacji i nie wpływają na parametry użytkowe produktów,
 - i) pory i odkryte kruszywo na powierzchni bocznej wyrobów (raki), nie wpływają negatywnie na trwałość oraz deklarowane parametry użytkowe wyrobów.
 - j) przebarwienia i plamy na powierzchni licowej wyrobów betonowych powstałe w wyniku procesu produkcyjnego, procesu dojrzewania i przechowywania, nie wpływają negatywnie na trwałość oraz deklarowane parametry użytkowe wyrobów. Z czasem ulegają degradacji a czyszczenie i impregnacja dedykowanymi preparatami pozwala na ich usunięcie.
 - k) punktowe wtrącenia ziarna kruszywa grubego powyżej 4 mm w warstwie licowej oraz na krawędziach są naturalną konsekwencją procesu produkcji wibroprasowanych elementów betonowych i nie wpływają negatywnie na trwałość oraz deklarowane parametry użytkowe wyrobów.
- Dopuszczalne są punktowe wtrącenia kruszywa o frakcji >4 mm w warstwie licowej i na krawędziach wyrobów.
- Kostka brukowa - do 3 wtrąceń na 1 m²
- Płyta brukowa – do 3 wtrąceń na 1 m²
- Stopnie schodowe, płyty podestowe, palisady w wykończeniu Teratec, TeraZZo – dopuszczalne są wielokrotne poderwania na krawędziach o wielkości do 10x10 mm. Wynikają one z charakteru procesu produkcji tj. szlifowania i frezowania krawędzi z odkrywaniem kruszyw skalnych, szlachetnych i nie mają negatywnego wpływu na trwałość produktów.
- l) punktowe odpryski warstwy licowej widoczne z odległości poniżej 2m zgodnie z obowiązującymi normami nie wpływają negatywnie na trwałość oraz deklarowane parametry użytkowe wyrobów.
- Punktowe odpryski w warstwie licowej i na krawędziach wyrobu o wymiarze < 2x2 mm będące naturalną konsekwencją procesu produkcji są dopuszczalne:
- Kostka brukowa - do 3 ubytków na 1 m²
- Płyta brukowa – do 3 ubytków na 1 m²
- Stopnie schodowe, palisady, płyty podestowe – 1 ubytek na 1 szt.
4. Okoliczności wyłączające Gwarancję, wskazane w ustępach 2-3 powyżej, stanowią także przesłanki do uchylenia się przez Dystrybutora od odpowiedzialności za Produkt z tytułu niezgodności rzeczy sprzedanej z umową.

§ 4

Elementy betonowych studzienek kanalizacyjnych

1. Ochroną gwarancyjną objęte są jedynie wady Produktów powstałe z przyczyn tkwiących w Produkcie w dniu wydania rzeczy Kupującemu, z zastrzeżeniem poniższych ustępów.
2. Gwarancją nie są objęte wady i/lub uszkodzenia Produktów powstałe w wyniku:
 - 1) niewłaściwego opakowania, załadunku, transportu, rozładunku i składowania Produktów,
 - 2) niewłaściwego, niezgodnego z projektem i zasadami sztuki budowlanej montażu zakupionych Produktów,
 - 3) błędnego określenia przez Kupującego średnic przejść szczelnych, otworów i ich położenia względem siebie,
 - 4) zabudowy niedojrzałych Produktów,
 - 5) niewłaściwego użytkowania, niezgodnego z przeznaczeniem i właściwościami zakupionych Produktów,
 - 6) klęsk żywiołowych i innych nieprzewidywalnych wypadków losowych.
3. Nie podlegają gwarancji i nie są traktowane jako wady:
 - 1) dopuszczone przez właściwe normy i dokumenty odniesienia odchyłki w strukturze, wymiarach, kształcie i wygładzie Produktów,
 - 2) przebarwienia, wykwyty, odchyłki w kolorach uwarunkowane procesem produkcyjnym Produktów oraz naturalną zmiennością uziarnienia i kolorystyki kruszyw oraz innych surowców stosowanych do produkcji,
 - 3) nieprawidłowości wynikające z zastosowania nieautoryzowanych przez Gwaranta elementów systemu do spoinowania lub uszczelniania,
 - 4) nieprawidłowości wynikające z łączenia Produktów Gwaranta z elementami innych systemów kanalizacyjnych.
4. Okoliczności wyłączające Gwarancję, wskazane w ustępach 2-3 powyżej, stanowią także przesłanki do uchylenia się przez Dystrybutora od odpowiedzialności za Produkt z tytułu niezgodności rzeczy sprzedanej z umową.

§ 5

Zakres Gwarancji

1. Jeżeli spośród Produktów sprzedanych wadą dotknięta jest tylko część z nich, odpowiedzialność Gwaranta ogranicza się do Produktów wadliwych.
2. Całkowita odpowiedzialność Gwaranta ograniczona zostaje łącznie do wysokości ceny wadliwego Produktu, z zastrzeżeniem ust. 4 poniżej.
3. Gwarant może, według własnego uznania, zwolnić się od obowiązków wynikających z Gwarancji poprzez zapłatę Kupującemu kwoty w wysokości równej cenie Produktu dotkniętego wadą objętą niniejszą Gwarancją.
4. Na mocy niniejszej Gwarancji, Gwarant nie ogranicza ani nie wyłącza odpowiedzialności, której w związku z uprawnieniami konsumenckimi wyłączyć się nie da, jednakże Gwarant nie przyjmuje żadnej odpowiedzialności na podstawie niniejszej Gwarancji ani na jakiegokolwiek innej podstawie, z tytułu utraty korzyści, wszelkich pośrednich i wynikowych strat i szkód wynikających lub związanych z reklamacją złożoną zgodnie z niniejszą Gwarancją lub z naprawą albo wymianą Produktu bez wcześniejszego uzgodnienia z Gwarantem, z zastrzeżeniem jednak art. 43d ustawy z dnia 30 maja 2014 roku o prawach konsumenta (Dz.U. z 2021 r. poz. 2105 z późn. zm.). Obejmuje to wyłączenie odpowiedzialności za Produkt w zakresie dopuszczalnym bezwzględnie obowiązującymi przepisami prawa.
5. Gwarant może odmówić wszelkich środków naprawczych przewidzianych niniejszą Gwarancją, jeżeli nieuprawnione próby naprawy lub wymiany Produktu objętego Gwarancją powodowałyby dalsze szkody lub jeżeli Kupujący nie wyraża zgody na usunięcie wady według

zaleceń Gwaranta. Samodzielna naprawa ani wymiana Produktu bez autoryzacji ze strony Gwaranta skutkuje utratą Gwarancji.

§ 6

Ogólne warunki użytkowania

1. Gwarancją jakości objęte są wyłącznie Produkty eksploatowane zgodnie z załączonymi do nich instrukcjami użytkowania.
2. W celu uniknięcia zarysowań nawierzchni wyrobów do zabudowy ulic i ogrodów, należy zabezpieczać ostre i twarde krawędzie krzesieł, stolików i innych urządzeń w miejscach styku z nawierzchnią, poprzez stosowanie odpowiednich podkładów z miękkich materiałów, takich jak filc lub guma.
3. Podczas eksploatacji Produkty należy utrzymywać w czystości, w szczególności należy unikać i niezwłocznie usuwać zabrudzenia, które mogą wpływać na fizyczne lub chemiczne właściwości Produktów.
4. Ślady gumy lub inne zabrudzenia, które mogą pojawiać się na nawierzchni wyrobów do zabudowy ulic i ogrodów, powinny być usuwane przy pomocy przeznaczonych do tego środków z oferty Gwaranta lub przez niego zaakceptowanych. Gwarant nie odpowiada za ewentualne wady powstałe poprzez zastosowanie niezaakceptowanych przez niego środków czyszczących i pielęgnujących oraz inwazyjne czyszczenie mechaniczne.
5. W miejscach narażonych na szczególnie intensywną eksploatację lub intensywne działania warunków atmosferycznych, wyroby do zabudowy ulic i ogrodów powinny zostać poddawane impregnacji przy użyciu środków z oferty Gwaranta lub przez niego zaakceptowanych, nie rzadziej niż co dwa lata.
6. Kostki i płyty z powłoką Lamino® należy ponownie zaimpregnować po okresie:
 - Renox Perlon -1 rok
 - Lamino Perlon -3 lata

W przypadkach dużej intensywności eksploatacji i specyficznych warunków atmosferycznych zabiegi takie należy uzupełnić częściej. Grubość powłoki Lamino® zmniejsza się w zależności od warunków eksploatacji.

§ 7

Obowiązki Gwaranta i uprawnienia Kupującego

1. Z zastrzeżeniem postanowień § 5, Gwarant jest obowiązany do usunięcia wady fizycznej Produktu lub do dostarczenia rzeczy wolnej od wad, o ile wady te ujawnią się w ciągu terminu określonego w oświadczeniu gwarancyjnym. W przypadku, gdy wymiana lub naprawa Produktu jest niemożliwa lub wiąże się ze znacznymi kosztami, Gwarant może obniżyć cenę Produktu dokonując zwrotu części zapłaconej ceny uprawnionemu wykonującemu uprawnienia z gwarancji. Strony mogą także za obustronnym porozumieniem na piśmie pod rygorem nieważności ustalić szczegóły dotyczące warunków usunięcia wady.
2. W przypadku dalszej odsprzedaży Produktów Gwaranta przez Dystrybutora uprawnienia z tytułu Gwarancji przechodzą w całości na kolejnego Kupującego. Kupujący w rozumieniu niniejszej Gwarancji to osoba fizyczna lub prawna, która będąc właścicielem Produktu nie nabyła go w celu jego odsprzedaży lub montażu w związku z prowadzeniem działalności gospodarczej.
3. W przypadku uszkodzeń mechanicznych powstałych przed wydaniem rzeczy Kupującemu, muszą one zostać potwierdzone w protokole odbioru towaru ze środka transportowego, podpisanym przez kierowcę. Reklamacje uszkodzeń mechanicznych zgłaszane mogą być wyłącznie na formularzu F-4 I-RK(PR-OC) wraz z załącznikami, zamieszczonym na stronie www.bruk-bet.pl. Brak spełnienia wymagań określonych w niniejszym postanowieniu, w szczególności potwierdzenia w protokole odbioru potwierdzonym przez kierowcę, spowoduje, że reklamacja zostanie pozostawiona bez rozpoznania.

4. W przypadku stwierdzenia wad Produktów Kupujący jest zobowiązany do wstrzymania się z ich zabudową, niezwłocznego poinformowania Gwaranta, zabezpieczenia Produktów przed zniszczeniem i złożenia pisemnej reklamacji. Zabudowanie Produktu z widocznymi lub wcześniej stwierdzonymi wadami oznacza akceptację jakościową Produktu i nie jest podstawą do reklamacji.

5. Jeśli Kupujący zabudował Produkty z widocznymi lub wcześniej stwierdzonymi wadami to Gwarant jest uprawniony do odrzucenia reklamacji w związku z tymi wadami.

6. Reklamowane Produkty muszą być tak zabezpieczone i ułożone na palecie, aby można było zidentyfikować ich ilość.

7. W przypadku stwierdzenia wady produktu Kupujący powinien niezwłocznie, nie później niż w terminie 7 dni od dnia jej wykrycia, złożyć reklamację.

8. Termin ustosunkowania się do żądań reklamującego i udzielenia odpowiedzi na zgłoszenie reklamacyjne wynosi 30 dni od daty jego otrzymania. W przypadku konieczności dokonania przez Gwaranta oględzin reklamowanych Produktów upoważniony przedstawiciel Gwaranta przeprowadzi je w terminie uzgodnionym z Kupującym, dokumentując czynność protokołem reklamacyjnym.

W/w termin może ulec wydłużeniu w przypadku konieczności dokonania ekspertyzy reklamowanych produktów, braku możliwości dokonania oględzin, o których mowa powyżej, ze względu na warunki atmosferyczne, jak również w przypadku, gdy z uwagi na zakres zgłoszenia reklamacyjnego Gwarant nie jest w stanie z przyczyn techniczno-organizacyjnych dochować terminu. Gwarant podaje nowy termin rozpatrzenia reklamacji w formie dokumentowanej (e-mail).

9. Warunkiem skorzystania z uprawnień gwarancyjnych i rozpatrzenia reklamacji jest przedstawienie przez Kupującego Gwarantowi za pośrednictwem punktu sprzedaży Dystrybutora:

- a) Formularz Zgłoszenia Reklamacyjnego - formularz dostępny na stronie internetowej www.bruk-bet.pl w zakładce do pobrania F-2 I-RJ(PR-OC) Informacja o reklamacji,
- b) dowodu zakupu Produktu/-ów lub dowodu potwierdzającego dokonanie sprzedaży Produktów w ramach wykonanej usługi,
- c) etykiet dołączonych do Produktów obejmujących całość reklamowanej partii Produktów,
- d) zdjęć uszkodzonych Produktów (minimum 4 zdjęcia wskazujące na wadę) wykonanych w warunkach naturalnego oświetlenia w odległości co najmniej 2 metrów od Produktu.

10. Zgłoszenie reklamacyjne może być dokonane wyłącznie za pośrednictwem punktu sprzedaży Dystrybutora, chyba że Produkt został zakupiony bezpośrednio u Gwaranta w ramach umowy inwestycyjnej. Gwarant kontaktuje się z Kupującym za pośrednictwem adresu mailowego: reklamacje@bruk-bet.pl.

11. Jeżeli Gwarant uzna reklamację i dokona wymiany Produktów to Produkty wadliwe po wymianie stają się jego własnością, chyba że Gwarant zdecyduje inaczej.

12. Termin realizacji decyzji Gwaranta wynikających z uznania reklamacji będzie ustalany indywidualnie.

Wydanie 2_2023

OPISY GWARANCYJNE TEKSTUR WYROBÓW PRESTIGE

1. RUSTICAL®, SATINO®, PRIMATEC

Powierzchnie poddane obróbce śrutowania, posiadają chropowatą/szorstką ziarnistą strukturę. Faktura wyrobów posiada wyeksponowane ziarna kruszywa o różnej granulacji.

W procesie produkcji wyrobów wykorzystywane są naturalne kruszywa szlachetne charakteryzujące się zmiennością swoich właściwości, co może przekładać się na uzyskanie:

- a) niejednorodnej struktury odkrytych kruszyw,
- b) punktowych wtrąceń grubszych frakcji kruszywa,
- c) zmiennej kolorystyki tekstury w obrębie pojedynczych elementów, jednej/różnych partii produkcyjnych,

Powyższe aspekty wizualne są naturalną konsekwencją procesu produkcyjnego elementów betonowych z uszlachetnioną powierzchnią, nie wpływają negatywnie na trwałość wyrobu i nie podlegają reklamacji.

2. MICROTEC

Powierzchnie poddane obróbce szczotkowania wgłębnego, posiadają szorstką mikro-ziarnistą strukturę. Faktura wyrobów posiada wyeksponowane mikroziarniste kruszywa szlachetne. W procesie produkcji tekstury MICROTEC wykorzystywane są naturalne kruszywa szlachetne charakteryzujące się zmiennością swoich właściwości, co może przekładać się na uzyskanie:

- a) niejednorodnej struktury odkrytych kruszyw,
- b) punktowych wtrąceń grubszych frakcji kruszywa,
- c) zmiennej kolorystyki tekstury w czasie w obrębie pojedynczych elementów, jednej/różnych partii produkcyjnych,

Powyższe aspekty wizualne są naturalną konsekwencją procesu produkcyjnego elementów betonowych z uszlachetnioną powierzchnią, nie wpływają negatywnie na trwałość wyrobu i nie podlegają reklamacji.

3. POLERYT®

Powierzchnie poddane obróbce szczotkowania, frezowania i polerowania betonu, posiadają gładką polerowaną strukturę. W procesie produkcji tekstury POLERYT wykorzystywane są naturalne kruszywa szlachetne charakteryzujące się zmiennością swoich właściwości, co może przekładać się na uzyskanie:

- a) niejednorodnej struktury polerowanych kruszyw,
- b) punktowych wtrąceń grubszych frakcji kruszywa,
- c) zmiennej kolorystyki tekstury w czasie w obrębie pojedynczych elementów, jednej/różnych partii produkcyjnych,

Powyższe aspekty wizualne są naturalną konsekwencją procesu produkcyjnego elementów betonowych z uszlachetnioną powierzchnią, nie wpływają negatywnie na trwałość wyrobu i nie podlegają reklamacji.

4. METALIC®

Powierzchnie uszlachetnione poprzez nałożenie metalicznej powłoki, posiadają metalizowaną strukturę powierzchni. W procesie produkcji tekstury METALIC wykorzystywane są specjalistyczne barwniki koloryzujące. Zespolenie metalicznej powłoki następuje podczas procesu twardnienia wyrobów betonowych, co może przekładać się na zmienną kolorystykę wyrobów wynikającą z naturalnego procesu dojrzewania betonu wraz z impregnatami barwiącymi.

Powyższe aspekty wizualne są naturalną konsekwencją procesu produkcyjnego elementów betonowych z uszlachetnioną powierzchnią, nie wpływają negatywnie na trwałość wyrobu i nie podlegają reklamacji.

OPISY GWARANCYJNE TEKSTUR WYROBÓW PRESTIGE

5. TERAZZO®

Powierzchnie poddane obróbce szlifowania betonu, posiadają strukturę lastryco, przypominającą naturalne granity i gresy. W procesie produkcji tekstury TERAZZO wykorzystywane są naturalne kruszywa szlachetne charakteryzujące się zmiennością swoich właściwości, co może przekładać się na uzyskanie:

- niejednorodnej struktury szlifowanych kruszyw,
- punktowych wtrąceń grubszych frakcji kruszywa,
- zmiennej kolorystyki tekstury w czasie w obrębie pojedynczych elementów, jednej/różnych partii produkcyjnych,

Powyższe aspekty wizualne są naturalną konsekwencją procesu produkcyjnego elementów betonowych z uszlachetnioną powierzchnią, nie wpływają negatywnie na trwałość wyrobu i nie podlegają reklamacji.

6. TERATEC®

Powierzchnie poddane obróbce szlifowania i piaskowania powierzchni betonu, posiadają lekko szorstką strukturę z wyeksponowanymi ziarnami kruszyw szlachetnych. W procesie produkcji tekstury TERATEC wykorzystywane są naturalne kruszywa szlachetne charakteryzujące się zmiennością swoich właściwości, co może przekładać się na uzyskanie:

- niejednorodnej struktury szlifowanych kruszyw,
- punktowych wtrąceń grubszych frakcji kruszywa,
- zmiennej kolorystyki tekstury w czasie w obrębie pojedynczych elementów, jednej/różnych partii produkcyjnych,

Powyższe aspekty wizualne są naturalną konsekwencją procesu produkcyjnego elementów betonowych z uszlachetnioną powierzchnią, nie wpływają negatywnie na trwałość wyrobu i nie podlegają reklamacji.

7. NATURYT®

Powierzchnie uszlachetnione poprzez nałożenie specjalnej powłoki w formie nadruku, posiadają gładką strukturę, odwzorowując naturalne powierzchnie skał marmurowych, granitowych, piaskowców. W procesie produkcji tekstury NATURYT wykorzystywany jest specjalistyczny nadruk na powierzchni betonowe. Zastosowanie barwników na powierzchni tekstury wyrobów betonowych może przekładać się na zmianę kolorystyki w czasie użytkowania wyrobów.

Zmienność kolorystyki tekstury NATURYT w czasie w obrębie pojedynczych elementów, jednej/różnych partii produkcyjnych nie podlega reklamacji.

8. LAMINO®

Powierzchnie uszlachetnione poprzez nałożenie powłoki laminującej, posiadają lekko błyszczącą strukturę powierzchni. Zespolecie powłoki laminującej następuje podczas procesu twardnienia wyrobów betonowych, co może przekładać się na naturalną, zmienną kolorystykę wyrobów wynikającą z procesu dojrzewania betonu.

Powyższe aspekty wizualne są naturalną konsekwencją procesu produkcyjnego elementów betonowych z uszlachetnioną powierzchnią Lamino, nie wpływają negatywnie na trwałość wyrobu i nie podlegają reklamacji.

9. WET CAST

Powierzchnie betonowe imitujące naturalne wzorce skalne, produkowane poprzez odlewanie elementów w specjalnie ukształtowanych formach.

Z uwagi na proces naturalnego dojrzewania betonu w formach, elementy mogą posiadać zmienną kolorystykę.

WARUNKI PRAWIDŁOWEJ ZABUDOWY, UTRZYMANIA I MAGAZYNOWANIA

PRAWIDŁOWE ZASADY TRANSPORTU

1. Załadunek i rozładunek za pomocą wózków widłowych lub przy użyciu dźwigu HDS z pomocą odpowiednich wideł do palet i zawiesi do studni betonowych oraz prefabrykatów.

2. Transport palet i wyrobów betonowych musi być odpowiednio zabezpieczony;

- pasami transportowymi,
- narożnikami transportowymi,
- drewnianymi lub plastikowymi przekładkami w przypadku wyrobów prefabrykowanych.



PRAWIDŁOWE ZASADY MAGAZYNOWANIA

Wyroby magazynowane powinny być składowane;

- na równym terenie,
- teren powinien być odwodniony (nie dopuszczalne jest składowanie palet w wodzie i błocie),
- piętrowanie dozwolone tylko jednej palety,
- zakaz piętrowania palet płyt od wymiaru 80 cm x 80/100/120,
- prefabrykaty mają być składowane na drewnianych lub plastikowych paletach lub deskach,
- prefabrykaty muszą być przekładane z drewnianymi lub plastikowymi przekładkami zapobiegającymi uszkodzeniu,
- palety rozpakowane należy odpowiednio zabezpieczyć przed uszkodzeniem mechanicznym i zabrudzeniami (folia stretch, taśma itp.),
- należy nie dopuszczać do zabrudzeń wyrobów które może skutkować nieodwracalnym i trwałym wniknięciem w beton,
- wyroby rozpakowane z uszkodzonym opakowaniem z widocznymi zabrudzeniami należy przed wydaniem klientowi odpowiednio umyć i zabezpieczyć przed uszkodzeniem.



PRAWIDŁOWE ZASADY ZABUDOWY

Produkty Bruk-Bet Spółki z o.o. są zgodne z aktualnymi normami europejskimi posiadają wymagane zgodnie z prawem wymagane świadectwa certyfikaty, Krajowe Oceny Techniczne i Krajowe Deklaracje Właściwości Użytkowe, które są umieszczone na stronie www.bruk-bet.pl lub dostępne u naszego przedstawiciela handlowego. Poniżej kilka ważnych pkt obowiązujących w celu prawidłowego montażu zakupionych wyrobów szczegółowe instrukcje umieszczone są na stronie www.bruk-bet.pl w zakładce instrukcje stosowania.

UWAGA! W przypadku zabudowy wyrobów z impregnacją Renox lub Lamino nie zaleca się stosowania podsypki z mieszanki cementowo-piaskowej ze względu na zwiększone ryzyko pojawienia się wykwitów wapiennych.

1. WYKONANIE PRAWIDŁOWEJ PODBUDOWY

Podbudowa powinna być wykonana zgodnie z projektem uwzględniającym rodzaj gruntu, warunki odwodnienia i sposób eksploatacji (niezachowanie tych warunków może spowodować uszkodzenie wyrobów).

2. WYKONANIE PODSYPKI

Kostki brukowe i płyty tarasowe układa się na podsypce, czyli warstwie wyrównawczej o grubości 4-5 cm. Podsypkę wykonuje się z grys o frakcji uziarnienia 2/8 mm. W przypadku wykonania podsypki cementowo-piaskowej (1:4), ułożoną nawierzchnię z kostki należy niezwłocznie wyrównać zagęszczarką przed całkowitym związaniem podsypki. Zastosowanie podsypki cementowo-piaskowej może mieć wpływ na pojawienie się wykwitów wapiennych.

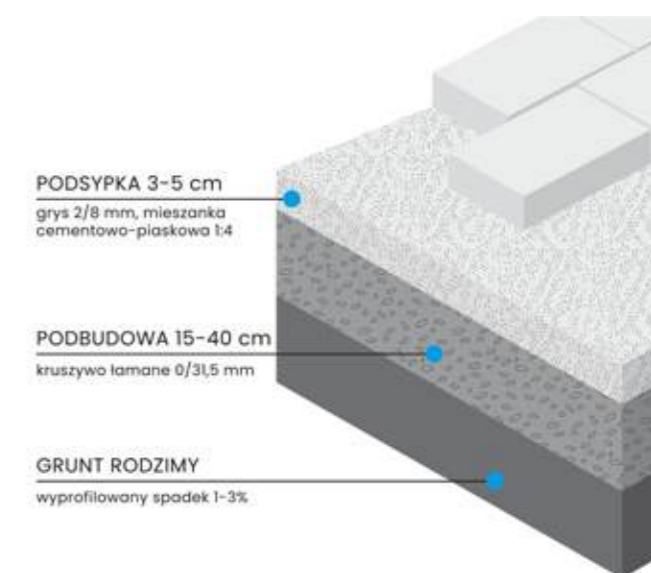

3. SPRAWDZANIE DOSTARCZANEGO MATERIAŁU PRZED ZABUDOWANIEM

W czasie dostarczenia materiału prac należy sprawdzić, czy dostarczony materiał jest zgodny z zamówieniem lub z danymi na dokumencie dostawy WZ oraz czy poszczególne asortymenty towaru pochodzą z tej samej partii produkcyjnej, należy sprawdzić czy materiał nie wykazuje uszkodzeń transportowych (należy spisać protokół z firmą transportową na dokumencie F-1(I-7 – formularz F4 (I-RKPR-OC). Protokół reklamacji usług transportowych i wad wraz z załączonymi zdjęciami uszkodzeń na samochodzie wysłać do sprzedawcy. Wszelkie wątpliwości dotyczące wyrobów należy zgłaszać Sprzedawcy przed zabudową wyrobu. Zabudowa wyrobu z widocznymi wadami oznacza akceptację jego wyglądu i nie podlega z tego powodu roszczeń i wymiany.



4. PRAWIDŁOWE OGLĘDZINY DOSTARCZANEGO I ZAMONTOWANEGO MATERIAŁU

Oględziny jak i dokumentacja w postaci zdjęć muszą być wykonane w warunkach naturalnego oświetlenia w odległości co najmniej 2 metrów od produktu.

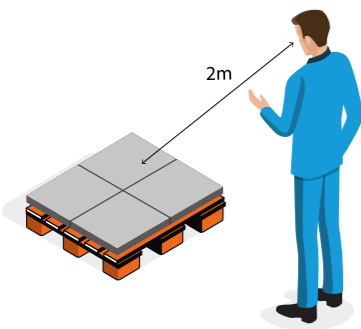

5. ZASADA UKŁADANIA Z 3 PALET

Przy układaniu nawierzchni zaleca się przestrzeganie reguły dobierania i mieszania kostek z kilku różnych palet. Pozwala ona na wyeliminowanie naturalnych odchyleń barw i tak zwanych „jednobarwnych plam”, zapewnia jednolity melanz kolorystyczny powierzchni. Wybieranie kostek z palety powinno się prowadzić w pionie z kolejnych warstw. Szczególnie ma to znaczenie przy nawierzchniach typu COLOR-MIX, gdzie należy zapewnić równomierne rozłożenie kolorystyczne elementów nawierzchni.

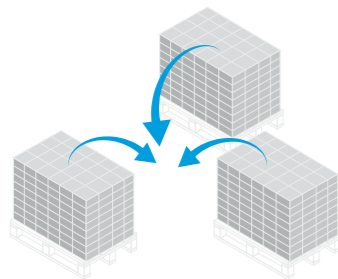

6. WYPEŁNIENIE SPOIN

Do wypełnienia spoin stosuje się suchy piasek płukany o granulacji 0/2 mm lub drobne kruszywo grysowe typu Granofuga o uziarnieniu 0,5/2 mm. Szczeliny muszą być całkowicie wypełnione. Wykorzystanie do tego celu zwykłego piasku, niepłukanego, może spowodować trwałe zabrudzenie powierzchni w postaci żółtych przebarwień drobnymi frakcjami pyłów ilastych lub gliny zawartych w takim piasku. Przed zagęszczaniem (ubijaniem) nawierzchni należy dokładnie oczyścić całą powierzchnię z piasku, aby nie doszło do roztrącenia ziaren na kostkach. Nie zaleca się pozostawiania nawierzchni zasypanej piaskiem w celu samowypełnienia spoin.

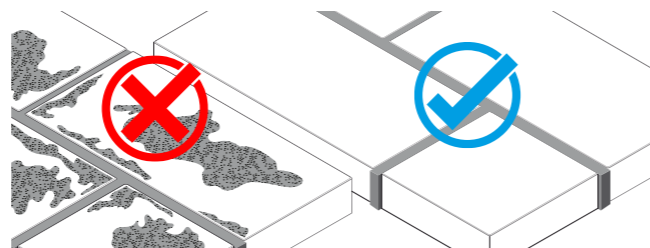

7. ZAGĘSZCZANIE NAWIERZCHNI

Do zagęszczania nawierzchni wykorzystuje się zagęszczarkę z płytą wibracyjną zabezpieczoną okładziną z tworzywa sztucznego, która zapobiega uszkodzeniu i porysowaniu kostek. Zagęszczanie nawierzchni z płyt brukowych wielkoformatowych typu Novator lub Romalit należy wykonać zagęszczarką typu lekkiego max 100-120 kg. Nawierzchnie z płyt tarasowych i ogrodowych grubości 4-6 cm nie wolno wyrównywać przy użyciu zagęszczarki mechanicznej – płyty dobijamy jedynie młotkiem brukarskim.

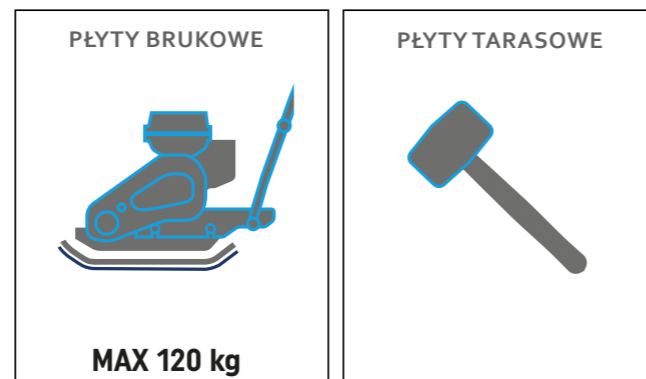

8. ZABUDOWA KRAWĘŻNIKÓW I OBRZEŻY

Krawężniki i obrzeża nie wymagają fugowania, należy je układać zachowując między nimi otwarte spoiny o szerokości 3-10 mm.

9. ZABUDOWA PALISAD

Głębokość osadzenia palisad w warstwie betonowej powinna wynosić 1/4 - 1/3 wysokości montowanego elementu.

10. IMPREGNACJA PŁYT WET-CAST

Podczas montażu płyt i stopni schodowych Trawertyn, Kaveri i Deska Ogrodowa w kolorze białym należy unikać przypadkowego zabrudzenia powierzchni wyrobów. Zaleca się wykonanie impregnacji płyt przed zabudową lub zaraz po ułożeniu nawierzchni. Do impregnacji polecamy impregnat Renovator Natural firmy Bruk-Bet.

WARUNKI PRAWIDŁOWEJ ZABUDOWY, UTRZYMANIA I MAGAZYNOWANIA

11. ZABUDOWA PUSTAKÓW OGRODZENIOWYCH

Pod ogrodzenia z pustaków zawsze należy wykonać fundament ciągły. Fundament powinien być osadzony poniżej strefy przemarzania 0,8-1,4 m w zależności regionu.

Pustaki ogrodzeniowe układamy przy użyciu poliuretanowego kleju montażowego Bruk-Bet FIX lub zaprawy klejowej cienkowarstwowej, tak aby dokładnie uszczelnili wszystkie spoiny, przed wypełnieniem pustaków betonem.

Pustaki ogrodzeniowe pełniące funkcję słupków powinny być wypełnione betonem o klasie min. C20/25 o konsystencji gęstoplastycznej lub gotową mieszanką Beton Ogrodzeniowy Bruk-Bet. Zaleca się stosowanie wkładek kompensacyjnych wewnątrz komórek pustaków w celu wyeliminowania skutków skurczu betonu. Producent nie ponosi odpowiedzialności w przypadku wystąpienia pęknięć pustaków bez zastosowania rękawów kompensacyjnych lub dedykowanej mieszanki betonowej do wypełniania komór pustaków ogrodzeniowych Bruk-Bet. Nie zaleca się dolewania wody do betonu z uwagi na zwiększenie skurczu przy wysychaniu.

Spoiny pomiędzy daszkami ogrodzeń wypełniamy klejem Bruk-Bet FIX, co zabezpieczy przed dostaniem się wody do wnętrza komór. Brak prawidłowego uszczelnienia płyt zadaszeń w konsekwencji może doprowadzić do pęknięcia pustaków w okresie zimowym.

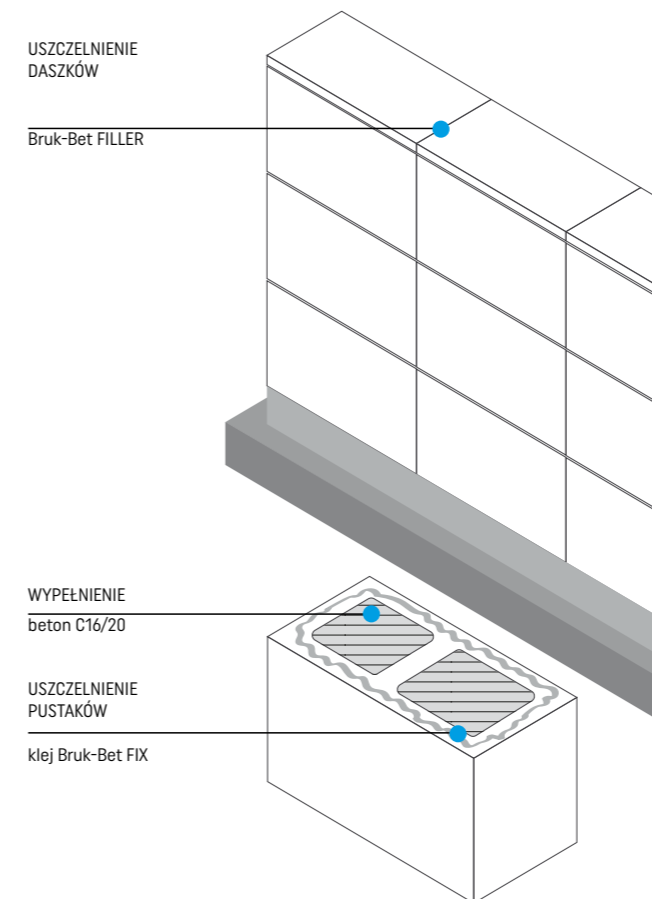

12. WYKWITY WAPIENNE

Na powierzchni betonowych elementów brukowych (kostka brukowa, krawężniki itp.) mogą występować wykwyty wapienne w postaci białych nalotów, powstają one w wyniku naturalnych procesów fizykochemicznych występujących w betonie i zanikają w trakcie użytkowania w okresie od 1-3 lat, nie wpływają negatywnie na jego właściwości. Wykwity nie są wadą wyrobu.

UWAGA! Nie należy impregnować kostki na której pojawiły się wykwyty gdyż spowoduje to zatrzymanie procesu naturalnego zanikania wykwitów.



13. MIKROSPĘKANIA

Na powierzchni wyrobów mogą występować mikrospękania włoskowate, które szczególnie uwidaczniają się na wilgotnej nawierzchni, podczas jej schnięcia, np. po opadach atmosferycznych. Zjawisko to spowodowane jest naturalnym dojrzewaniem betonu i jego utwardzaniem, reakcje jakie zachodzą podczas utwardzania betonu polegają między innymi iż wodorotlenek wapnia przenoszony powoli przez przesączającą się wodę wchodzi w reakcje z dwutlenkiem węgla przez co wytraca się związek węglanu wapniowego, który uszczelnia rysy. W zależności od zabrudzenia betonu rysy są mniej lub bardziej widoczne, przeprowadzone badania mrozoodporności nie wskazują żadnego zmniejszenia wytrzymałości i trwałość wyrobów betonowych.



15. PALISADY, MURKI, ŚCIANY

Pod zabudowę palisad należy wykonać wykop na głębokość ok. 30-40 cm i wykonać podbudowę grubości 10 cm z kruszywa lub żwiru. Palisady układa się na warstwie gęstoplastycznego betonu o grubości 10-20 cm, a następnie obkłada (klinuje) obustronnie, tym samym tworząc betonowe podpory. Palisady obligatoryjnie muszą być osadzone w betonie. Głębokość wbudowania powinna wynosić ok. 1/3 długości palisady. W przypadku zabudowy palisad stanowiących podparcie dla skarpy gruntowej, ścianę elementów należy wyłożyć folią uszczelniającą i wykonać warstwę oddzielającą ze żwiru lub kruszywa o szerokości ok. 20 cm. W dolnej części zasypu należy ułożyć rurę drenażową w celu odprowadzenia wody opadowej. Ze względu na lekko stożkowy kształt elementów uwarunkowany względami technologicznymi, każda palisada musi być oddzielnie wypionowana i osadzona. Dla zachowania równych odstępów, w górnej części palisad zaleca się używać klinów lub krzyżyków dystansowych.

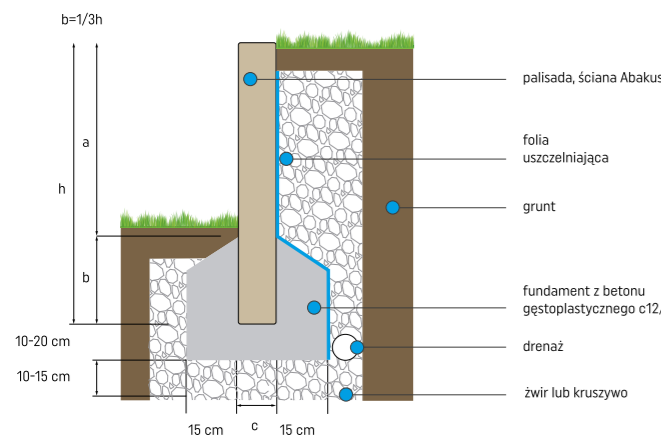
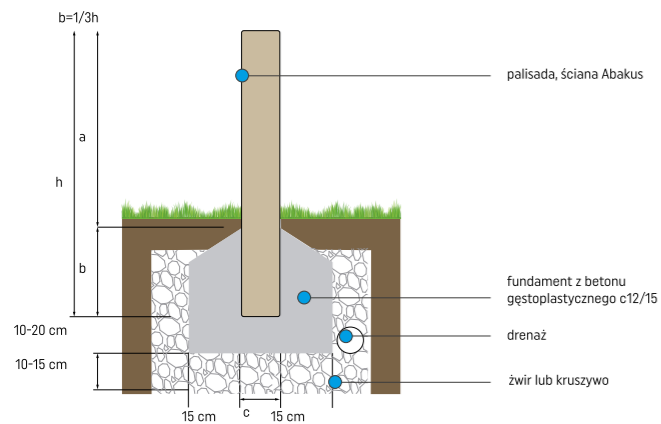

14. OBRZEŻA, OPORNIKI NOVATOR

Montaż obrzeży i oporników odbywa się na warstwie półsuchego betonu C12/15, w którym na głębokość 5-15 cm osadzone są elementy i obrabiane betonem od strony zewnętrznej. Układanie obrzeży rozpoczynamy zanim beton ulegnie całkowitemu związaniu. Wszystkie elementy należy układać stosując ten sam nacisk, by obciążenie miarowo rozkładało się na podbudowie. Elementy układamy na jednakowej płaszczyźnie i wysokości. Do wyrównania poszczególnych elementów stosuje się gumowy młotek. Fugi między obrzeżami nie wymagają wypełnienia. Wypełnianie spoin zaprawą cementową pomiędzy obrzeżami powoduje występowanie negatywnego zjawiska, mogącego prowadzić do powstawania odprysków powierzchni przylicowych.

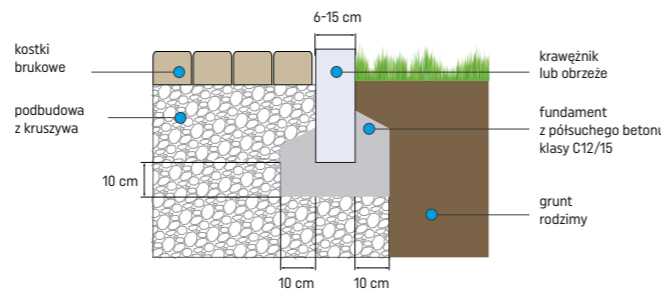

16. ZABUDOWA PŁYT BRUKOWYCH

Grunt pod zaprojektowaną konstrukcją musi być klasy G1. W przypadku gdy grunt jest innej klasy, zgodnie z obowiązującymi przepisami należy go do tej klasy doprowadzić.

Należy pamiętać, że nośność, wytrzymałość oraz trwałość właściwie eksploatowanej nawierzchni wykonanej z płyt drogowych zależy w dużej mierze od odpowiedniego przygotowania podłoża gruntowego, prawidłowego montażu oraz od właściwej konserwacji nawierzchni.

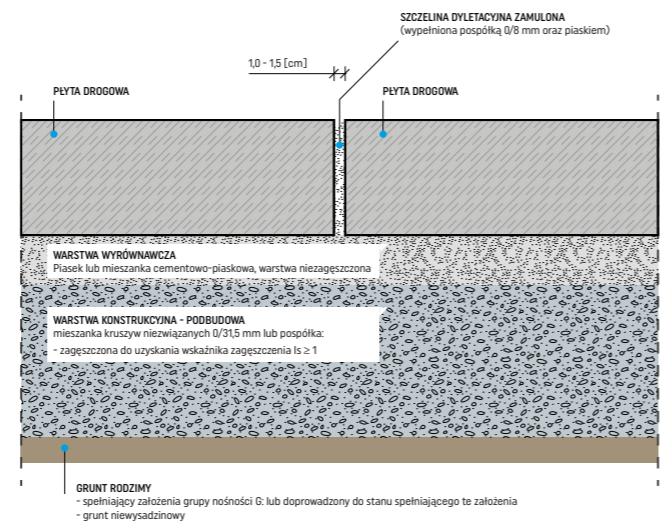

PRAWIDŁOWE ZASADY UTRZYMANIA

Nawierzchnie wyłożone kostką brukową są narażone na wpływ szkodliwych czynników – zmienne warunki pogodowe, intensywne użytkowanie, a także zaplamienia oraz działanie mikroorganizmów typu glony, mchy i chwasty.

BIEŻĄCA KONSERWACJA

Konserwacja nawierzchni z kostek i płyt brukowych polega na regularnym oczyszczaniu nawierzchni poprzez zamiatanie, okresowe zmywanie wodą, usuwanie zabrudzeń i zanieczyszczeń. Do okresowej konserwacji nawierzchni zaleca się stosowanie środka myjącego Bruk-Bet Renovator OPAL - preparat do utrzymania czystości kostki brukowej i płyt tarasowych. Gruntowne mycie nawierzchni przy użyciu myjki wysokociśnieniowej zaleca się wykonywać 1 raz w roku po okresie zimowym.

Podczas użytkowania nawierzchni może dochodzić do częściowego wypłukiwania i wynoszenia piasku lub granofugi ze spoin między kostkami. Zaleca się okresową 1 raz w roku kontrolę stanu spoin fugowych i w razie konieczności uzupełnienie ich piaskiem płukany 0/2 mm lub granofugą 0,25/2 mm. Każdorazowo po przeprowadzeniu mycia nawierzchni przy użyciu myjki wysokociśnieniowej należy uzupełnić materiał fugowy w spoinach.

IMPREGNACJA

W celu zapewnienia długotrwałej ochrony i zachowania walorów estetycznych, zalecane jest wykonywanie okresowej impregnacji nawierzchni z betonowych kostek brukowych i płyt tarasowych. Impregnację należy wykonywać na suchej, pozbawionej wszelkich zanieczyszczeń oraz wykwitów wapiennych nawierzchni, poprzez aplikację środka impregnującego zgodnie z instrukcją stosowania preparatu. Zabieg impregnacji należy powtarzać co 2 lata. Kostki i płyty brukowe zabezpieczone na etapie produkcji powłoką ochronną Perlono® Lamino® nie wymagają dodatkowej impregnacji w początkowym okresie użytkowania nawierzchni 2-5 lat w zależności od stopnia ochrony Lamino®.

UTRZYMANIE NAWIERZCHNI ZIMĄ

W okresie zimowym, do usuwania śniegu i lodu nie należy używać ostrych narzędzi, jak i również ostrych kruszyw mogących uszkodzić nawierzchnię wyrobów betonowych.

W przypadku stosowania środków odladzających należy stosować zgodnie z instrukcją tego środka, nie stosować zbrylonych środków na nawierzchni i nierównomiernie (przy nie prawidłowym zastosowaniu środków może nastąpić przebarwienie lub utrata kolorystyki wyrobów betonowych).

Po sezonie zimowym zaleca się dokładne umycie i spłukanie nawierzchni za pomocą myjki wysokociśnieniowej. Podczas pierwszego okresu zimowego po ułożeniu nawierzchni z kostki i płyt brukowych, nie zaleca się stosowania środków odladzających. Nie zaleca się również stosowania piasku łamanego dla ochrony przed poślizgiem. Zalecamy;

- bieżące odśnieżanie,
- stosowanie materiałów takich jak zastosowano do fugowania (np. piasek płukany 0-2 mm).

UWAGA, NIE STOSOWAĆ! Środki do odladzania nawierzchni: chlorek sodu i chlorek wapnia działają destrukcyjnie na beton. Częste oraz intensywne stosowanie tych substancji może spowodować odbarwienia wyrobów oraz powstanie plam i zacieków na nawierzchni.

PLAMY OLEJOWE

W przypadku usuwania trudnych zabrudzeń, takich, jak plamy z tłuszczu, czy oleju silnikowego za pomocą preparatów czyszczących, należy zachować ostrożność, gdyż silne środki chemiczne lub mechaniczne zeskrobywanie, mogą spowodować odbarwienia i naruszyć strukturę nawierzchni brukowej.

MCHY I POROSTY



W przypadku porażenia nawierzchni zanieczyszczeniami organicznymi w postaci glonów i mchów, należy je usunąć za pomocą chemicznych środków biobójczych np. Bruk-Bet Renovator FLOREX - preparat do usuwania alg i porostów oraz dokładnie zmyć wodą przy użyciu myjki wysokociśnieniowej. Przed użyciem środka chemicznego zalecane jest wykonanie próby w miejscu słabo eksponowanym, ze względu na możliwość odbarwienia kostek. Do usuwania porostów nie należy stosować ostrych narzędzi metalowych mogących uszkodzić krawędzie i powierzchnię kostek brukowych.



BRUK-BET® Sp. z o.o.
Nieciecza 199
33-240 Żabno

e-mail:
biuro@bruk-bet.pl

Infolinia:
801 209 047

 facebook.com/firma.brukbet
 instagram.com/bruk_bet
 www.bruk-bet.pl



www.bruk-bet.pl

BRUK-BET® PARTNER

